

男子団体

(優勝チームは全国ホープス大会へ、2位及び3位チームは全国ホープス西日本ブロック大会へ出場)

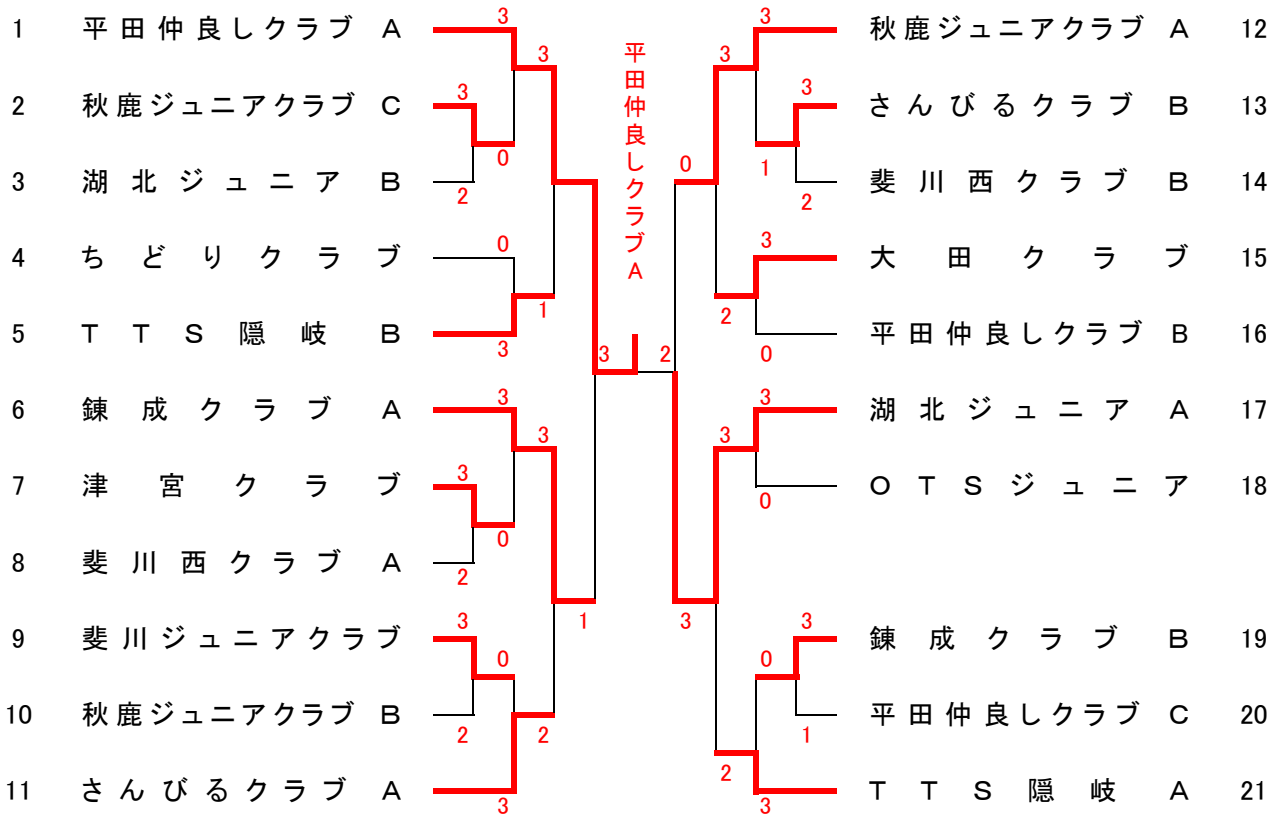

【3位決定戦】

6 錬成クラブ A 2 (秋鹿ジュニアクラブ A) 3 秋鹿ジュニアクラブ A 12

女子団体

(優勝チームは全国ホープス大会へ、2位及び3位チームは全国ホープス西日本ブロック大会へ出場)

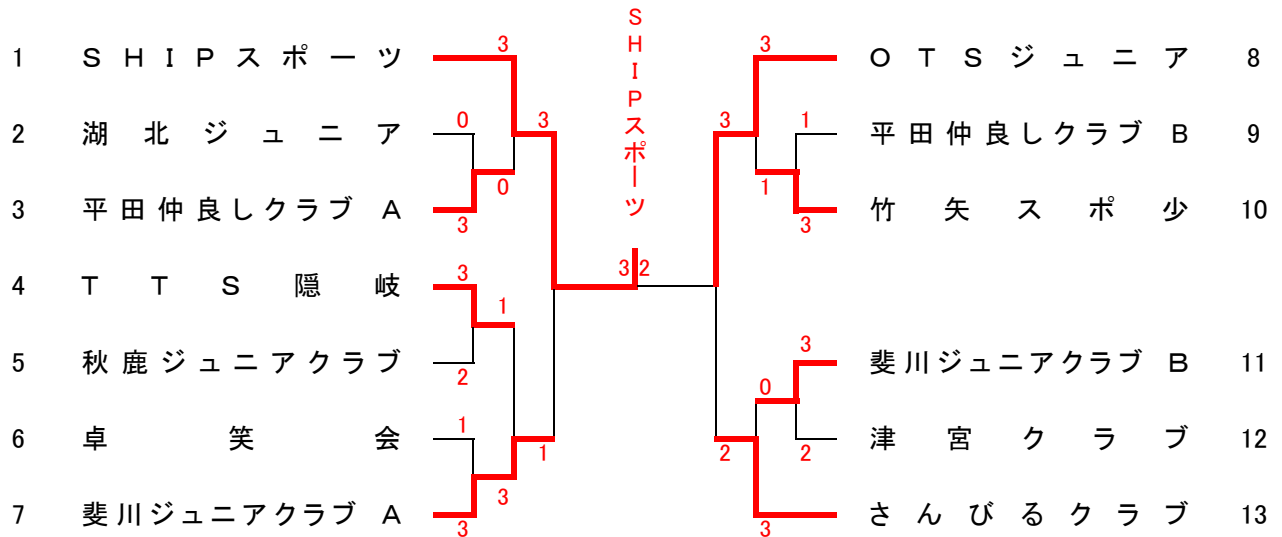

【3位決定戦】

7 斐川ジュニアクラブ A 2 (さんびるクラブ) 3 さんびるクラブ

男子ホープス (No.1)

【予選1次トーナメント】(上位8名が予選2次リーグに進出。)

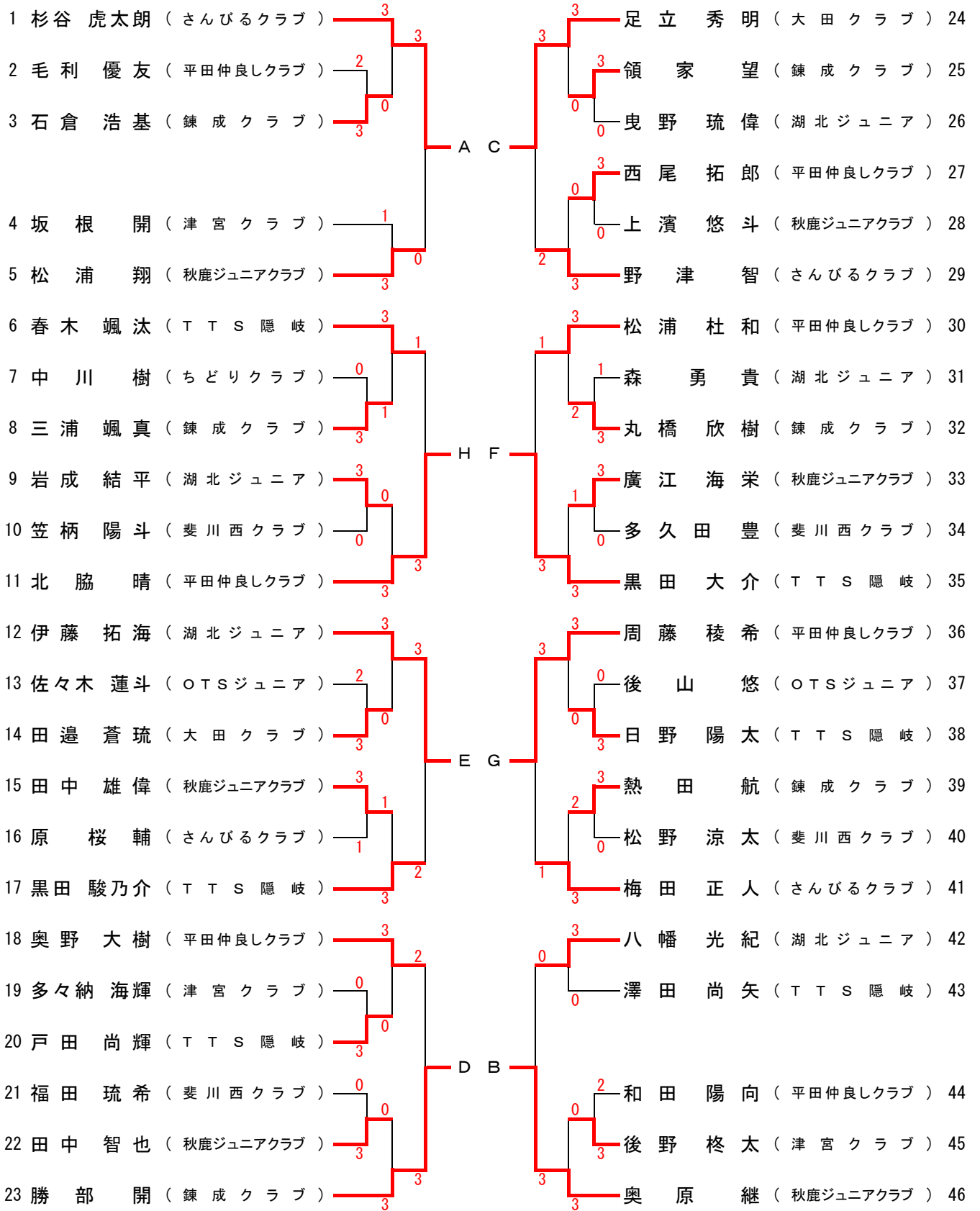

男子ホープス (No.2)

【予選2次リーグ】(各組上位2名が決勝リーグに進出。)

予選2次 Aリーグ		①	②	③	④	勝敗	得点	順位			
①	予選1次 A 杉谷 虎太郎 さんびるクラブ	$\begin{matrix} \diagdown \\ \diagup \end{matrix}$		11 - 9 13 - 11 9 - 11 8 - 11 11 - 7	7 - 11 11 - 5 11 - 9 11 - 8	12 - 14 11 - 9 11 - 9 11 - 3	3 - 0	6	1		
	②			予選1次 D 勝部 開 錬成クラブ	9 - 11 11 - 13 11 - 9 11 - 8 7 - 11	11 - 5 11 - 8 11 - 8	11 - 8 10 - 12 11 - 7 11 - 6	2 - 1	5	2	
				③	予選1次 E 伊藤 拓海 湖北ジュニア	11 - 7 5 - 11 9 - 11 8 - 11	5 - 11 8 - 11 -	11 - 3 11 - 9 11 - 8	1 - 2	4	3
					④	予選1次 H 北脇 晴 平田仲良しクラブ	14 - 12 9 - 11 9 - 11 3 - 11	8 - 11 12 - 10 7 - 11 6 - 11	3 - 11 8 - 11 8 - 11	0 - 3	3

試合順 1試合目 ① - ④ ② - ③ 2試合目 ① - ③ ② - ④ 3試合目 ① - ② ③ - ④

予選2次 Bリーグ		①	②	③	④	勝敗	得点 (得/失セット)	順位			
①	予選1次 B 奥原 継 秋鹿ジュニアクラブ	$\begin{matrix} \diagdown \\ \diagup \end{matrix}$		8 - 11 7 - 11 13 - 11 11 - 13	6 - 11 11 - 7 8 - 11 11 - 9 1 - 11	7 - 11 11 - 6 5 - 11 11 - 7 11 - 7	1 - 2	4 (4/5)	4		
	②			予選1次 C 足立 秀明 大田クラブ	11 - 8 11 - 7 11 - 13 13 - 11	5 - 11 5 - 11 8 - 11	11 - 5 11 - 6 9 - 11 1 - 11 4 - 11	1 - 2	4 (5/4)	2	
				③	予選1次 F 黒田 大介 TTS隠岐	11 - 6 7 - 11 11 - 8 9 - 11 11 - 1	11 - 5 11 - 5 11 - 8	11 - 9 3 - 11 12 - 10 11 - 6	3 - 0	6	1
					④	予選1次 G 周藤 稜希 平田仲良しクラブ	11 - 7 6 - 11 11 - 5 7 - 11 7 - 11	5 - 11 6 - 11 11 - 9 11 - 1 11 - 4	9 - 11 11 - 3 10 - 12 6 - 11	1 - 2	4 (5/5)

試合順 1試合目 ① - ④ ② - ③ 2試合目 ① - ③ ② - ④ 3試合目 ① - ② ③ - ④

【決勝リーグ】(上位3名が代表選手に決定。予選2次リーグで対戦している試合はその結果を用いる。)

決勝リーグ		①	②	③	④	勝敗	得点	順位			
①	予選2次A 1位 杉谷 虎太郎 さんびるクラブ	$\begin{matrix} \diagdown \\ \diagup \end{matrix}$		11 - 9 13 - 11 9 - 11 8 - 11 11 - 7	14 - 12 5 - 11 11 - 4 11 - 9	10 - 12 11 - 4 11 - 8 11 - 8	3 - 0	6	1		
	②			予選2次A 2位 勝部 開 錬成クラブ	9 - 11 11 - 13 11 - 9 11 - 8 7 - 11	11 - 9 5 - 11 4 - 11 12 - 10 7 - 11	13 - 11 11 - 3 11 - 6	1 - 2	4	3	
				③	予選2次B 1位 黒田 大介 TTS隠岐	12 - 14 11 - 5 4 - 11 9 - 11	9 - 11 11 - 5 11 - 4 10 - 12 11 - 7	11 - 5 11 - 5 11 - 8	2 - 1	5	2
					④	予選2次B 2位 足立 秀明 大田クラブ	12 - 10 4 - 11 8 - 11 8 - 11	11 - 13 3 - 11 6 - 11	5 - 11 5 - 11 8 - 11	0 - 3	3

試合順 1試合目 ① - ④ ② - ③ 2試合目 ① - ③ ② - ④

女子ホープス (No. 1)

【予選1次トーナメント】(上位8名が予選2次リーグに進出。)

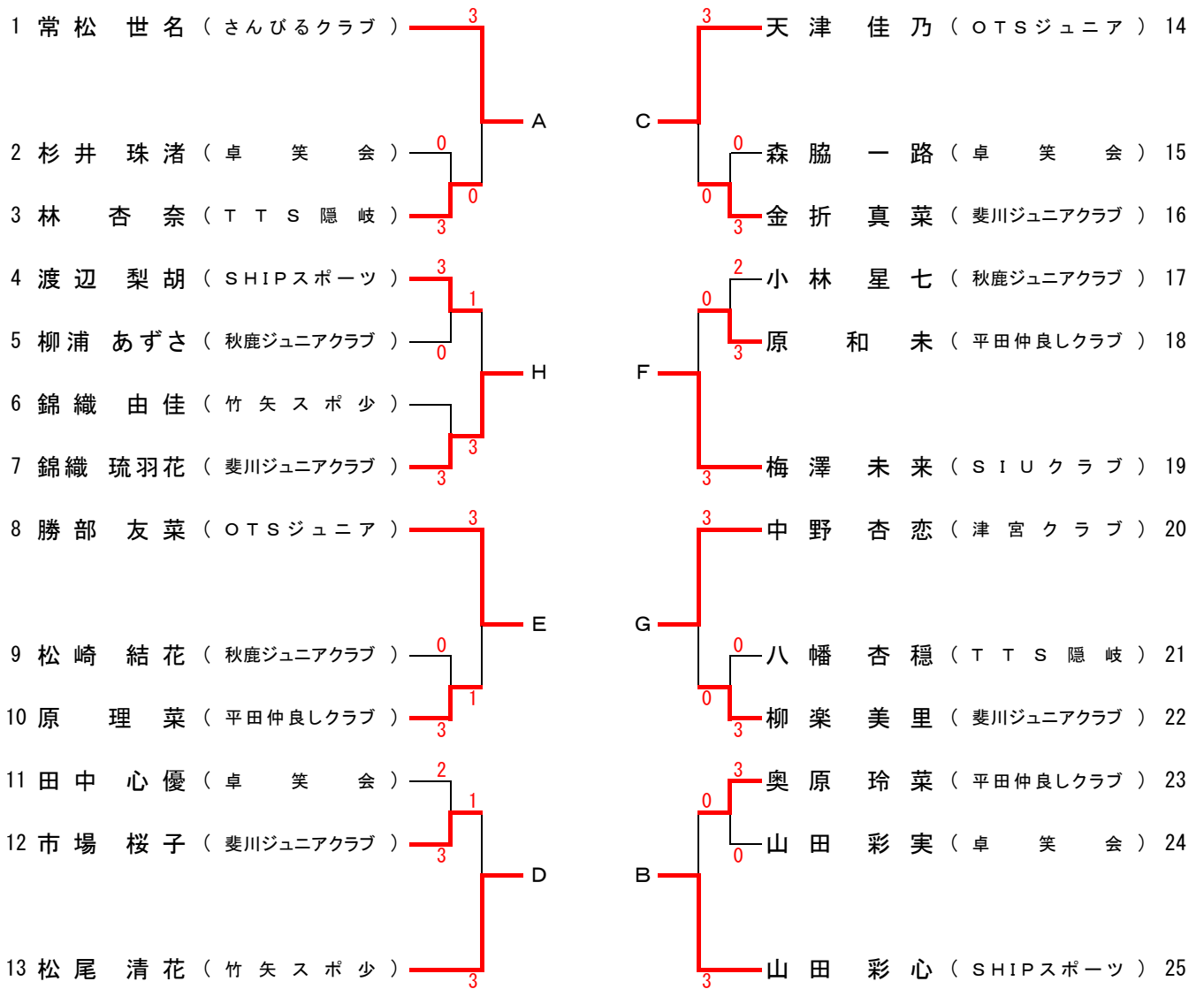

女子ホープス (No. 2)

【予選2次リーグ】(各組上位2名が決勝リーグに進出。)

予選2次 Aリーグ		①	②	③	④	勝敗	得点	順位
①	予選1次 A 常松 世名 さんびるクラブ		0 2 5 10 - 11 11 12 - 11 11 12 - 11 11 12 - 11 11 12	3 3 11 11 11 - 8 6 11 - 11 11 11 - 8 8 8	1 3 11 12 13 - 6 11 10 - 11 11 11 - 11 11 11	2 - 1	5	1
②	予選1次 D 松尾 清花 竹矢スポ少	3 11 11 12 - 2 5 10 - 11 11 11 - 11 11 11		2 2 11 11 11 - 8 12 11 - 11 11 11 - 11 11 11	3 3 5 8 - 11 11 11 - 11 11 11 - 11 11 11	1 - 2	4	4
③	予選1次 E 勝部 友菜 OTSジュニア	1 8 11 8 - 11 11 11 - 11 11 11	3 3 8 12 5 - 11 11 11 - 11 11 11 - 11 11 11	2 2 11 11 11 - 8 10 8 - 11 11 11 - 11 11 11	3 3 11 11 12 - 6 8 13 - 11 13 10 - 11 11 10	2 - 1	5	2
④	予選1次 H 錦織 琉羽花 斐川ジュニアクラブ	1 6 11 11 - 11 10 12 - 11 12 13	3 3 11 11 11 - 5 6 8 - 11 11 11 - 11 11 11	0 0 6 8 10 - 11 13 11 - 11 11 11 - 11 11 12	3 3 11 13 10 - 11 11 11 - 11 11 11 - 11 11 12	1 - 2	4	3

試合順 1試合目 ① - ④ ② - ③ 2試合目 ① - ③ ② - ④ 3試合目 ① - ② ③ - ④

予選2次 Bリーグ		①	②	③	④	勝敗	得点	順位
①	予選1次 B 山田 彩心 SHIPスポーツ		3 11 11 11 - 7 11 6 - 11 11 11 - 11 11 11	1 3 11 12 11 - 8 10 5 - 11 11 11 - 11 11 11	0 3 12 11 11 - 10 6 11 - 11 11 5 - 11 11 5	3 - 0	6	1
②	予選1次 C 天津 佳乃 OTSジュニア	1 7 11 6 - 11 11 11 - 11 11 11	3 3 7 11 11 - 11 5 11 - 11 11 11 - 11 11 11	3 3 11 15 11 - 9 13 6 - 11 11 11 - 11 11 11	0 3 7 8 11 - 11 11 9 - 11 6 8 - 11 8 9	2 - 1	5	2
③	予選1次 F 梅澤 未来 SIUクラブ	0 8 10 5 - 11 12 11 - 11 11 11	0 0 9 13 6 - 11 15 11 - 11 11 11 - 11 11 11	3 3 11 6 8 - 11 11 11 - 11 11 11 - 11 11 11	2 2 5 11 11 - 11 11 11 - 11 6 6 - 11 7 11	0 - 3	3	4
④	予選1次 G 中野 杏恋 津宮クラブ	1 10 11 5 - 12 11 11 - 11 7 11	2 2 11 11 8 - 7 8 11 - 11 11 11 - 11 11 11	3 3 11 11 7 - 5 4 11 - 11 11 11 - 11 7 11	2 2 11 11 11 - 11 11 11 - 11 11 11 - 11 11 11	1 - 2	4	3

試合順 1試合目 ① - ④ ② - ③ 2試合目 ① - ③ ② - ④ 3試合目 ① - ② ③ - ④

【決勝リーグ】(上位3名が代表選手に決定。予選2次リーグで対戦している試合はその結果を用いる。)

決勝リーグ		①	②	③	④	勝敗	得点	順位
①	予選2次A 1位 常松 世名 さんびるクラブ		3 11 11 11 - 8 6 11 - 11 11 8	0 0 9 5 - 11 11 11 - 11 11 11	3 3 11 11 11 - 5 8 4 - 11 11 11 - 11 11 11	2 - 1	5	2
②	予選2次A 2位 勝部 友菜 OTSジュニア	1 8 11 8 - 11 11 11 - 11 11 11	3 3 8 11 8 - 11 11 11 - 11 11 11 - 11 11 11	0 0 8 8 - 11 11 11 - 11 11 11	2 2 4 11 8 - 11 11 11 - 11 6 11 - 11 11 11	0 - 3	3	4
③	予選2次B 1位 山田 彩心 SHIPスポーツ	3 11 11 11 - 9 6 5 - 11 11 11	0 0 11 11 11 - 8 6 8 - 11 11 11 - 11 11 11	0 0 11 11 11 - 8 6 8 - 11 11 11 - 11 11 11	3 3 11 11 11 - 7 11 6 - 11 11 11 - 11 11 11	3 - 0	6	1
④	予選2次B 2位 天津 佳乃 OTSジュニア	0 5 8 4 - 11 11 11 - 11 11 11	3 3 11 11 11 - 4 11 11 - 11 11 11 - 11 11 11	2 2 7 11 7 - 11 5 11 - 11 11 11 - 11 11 11	3 3 11 11 11 - 11 11 11 - 11 11 11 - 11 11 11	1 - 2	4	3

試合順 1試合目 ① - ④ ② - ③ 2試合目 ① - ③ ② - ④

男子カブ (No. 1)

【予選1次トーナメント】(上位8名が予選2次リーグに進出。)

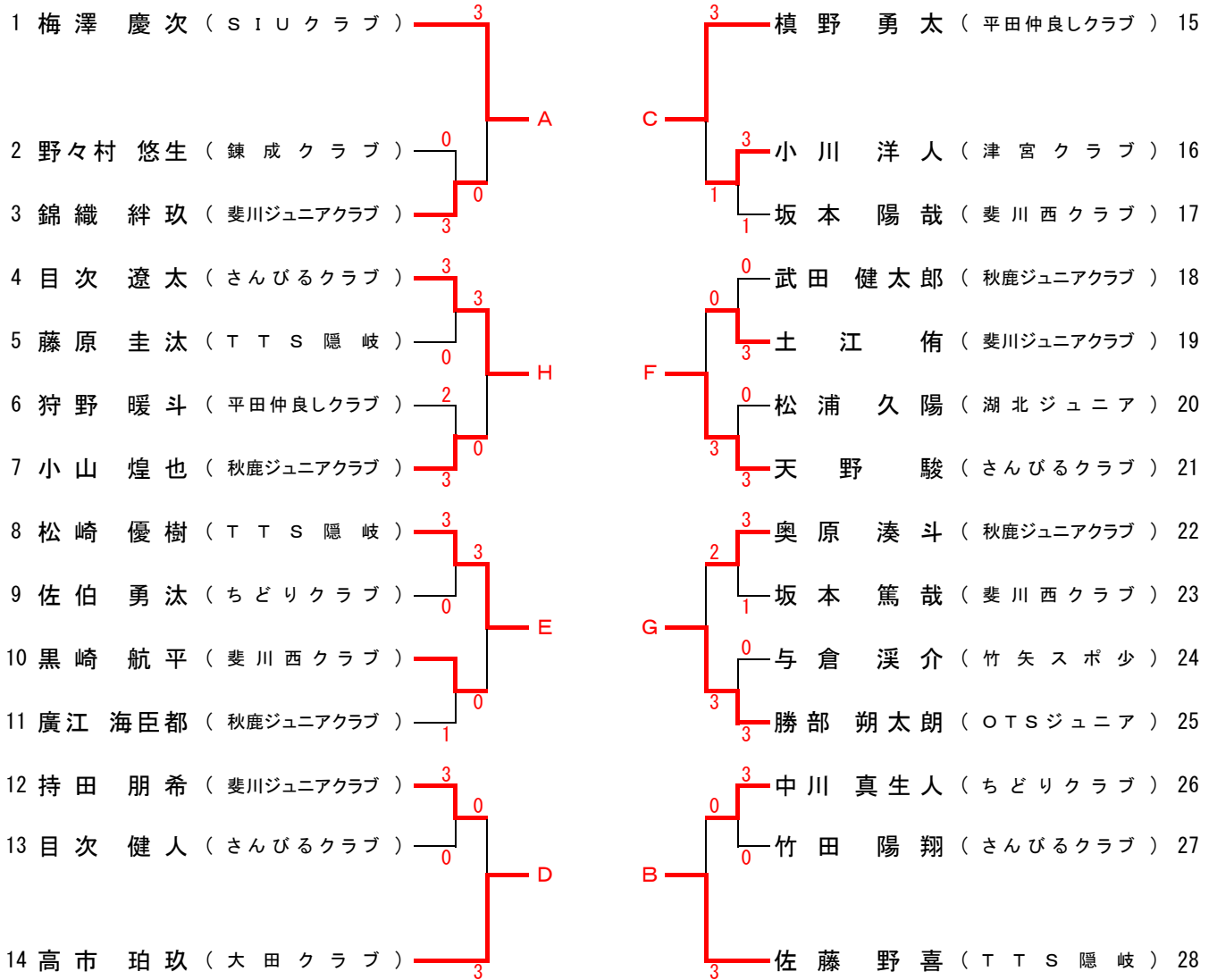

男子カブ (No. 2)

【予選2次リーグ】(各組上位2名が決勝リーグに進出。)

予選2次 Aリーグ		①	②	③	④	勝敗	得点	順位	
①	予選1次 A 梅澤 慶次 SIUクラブ	/		11 - 8 11 - 7 9 - 11 11 - 9	6 - 11 11 - 4 11 - 5 11 - 4	11 - 8 11 - 8 11 - 4	3 - 0	6	1
	予選1次 D 高市 珀玖 大田クラブ			8 - 11 7 - 11 11 - 9 9 - 11	14 - 16 12 - 10 11 - 4 8 - 11 11 - 13	8 - 11 11 - 5 7 - 11 13 - 11 11 - 4	2 - 1	4	3
	予選1次 E 松崎 優樹 TTS隠岐			11 - 6 4 - 11 5 - 11 4 - 11	16 - 14 10 - 12 4 - 11 11 - 8 13 - 11	11 - 7 11 - 2 11 - 9	0 - 2	5	2
	予選1次 H 目次 遼太 さんびるクラブ			8 - 11 8 - 11 4 - 11	11 - 8 5 - 11 11 - 7 11 - 13 4 - 11	7 - 11 2 - 11 9 - 11	0 - 3	3	4

試合順 1試合目 ① - ④ ② - ③ 2試合目 ① - ③ ② - ④ 3試合目 ① - ② ③ - ④

予選2次 Bリーグ		①	②	③	④	勝敗	得点	順位	
①	予選1次 B 佐藤 野喜 TTS隠岐	/		11 - 9 11 - 11 9 - 7 11 - 3	11 - 7 11 - 6 7 - 11 7 - 11 11 - 4	11 - 7 11 - 9 11 - 3	3 - 0	6	1
	予選1次 C 槇野 勇太 平田仲良しクラブ			9 - 11 11 - 9 7 - 11 3 - 11	11 - 7 11 - 4 11 - 9 11 - 5	13 - 11 11 - 8 10 - 12 11 - 2	2 - 1	5	2
	予選1次 F 天野 駿 さんびるクラブ			7 - 11 6 - 11 11 - 7 11 - 7 4 - 11	7 - 11 9 - 11 5 - 11	13 - 11 11 - 5 11 - 4	1 - 2	4	3
	予選1次 G 勝部 朔太郎 OTSジュニア			7 - 11 9 - 11 3 - 11	11 - 13 8 - 10 12 - 11 2 - 11	11 - 13 5 - 11 4 - 11	0 - 3	3	4

試合順 1試合目 ① - ④ ② - ③ 2試合目 ① - ③ ② - ④ 3試合目 ① - ② ③ - ④

【決勝リーグ】(上位3名が代表選手に決定。予選2次リーグで対戦している試合はその結果を用いる。)

決勝リーグ		①	②	③	④	勝敗	得点	順位	
①	予選2次A 1位 梅澤 慶次 SIUクラブ	/		6 - 11 11 - 4 11 - 5 11 - 4	11 - 9 11 - 2 11 - 6	11 - 7 11 - 8 11 - 4	3 - 0	6	1
	予選2次A 2位 松崎 優樹 TTS隠岐			11 - 6 4 - 11 5 - 11 4 - 11	7 - 11 4 - 11 6 - 11	11 - 13 8 - 11 11 - 3 3 - 11	0 - 3	3	4
	予選2次B 1位 佐藤 野喜 TTS隠岐			9 - 11 2 - 11 6 - 11	11 - 7 11 - 4 11 - 6	11 - 9 11 - 11 11 - 7 11 - 3	2 - 1	5	2
	予選2次B 2位 槇野 勇太 平田仲良しクラブ			7 - 11 8 - 11 4 - 11	13 - 11 11 - 8 3 - 11 11 - 3	9 - 11 11 - 9 7 - 11 3 - 11	1 - 2	4	3

試合順 1試合目 ① - ④ ② - ③ 2試合目 ① - ③ ② - ④

女子カブ (No. 1)

【予選1次トーナメント】(上位8名が予選2次リーグに進出。)

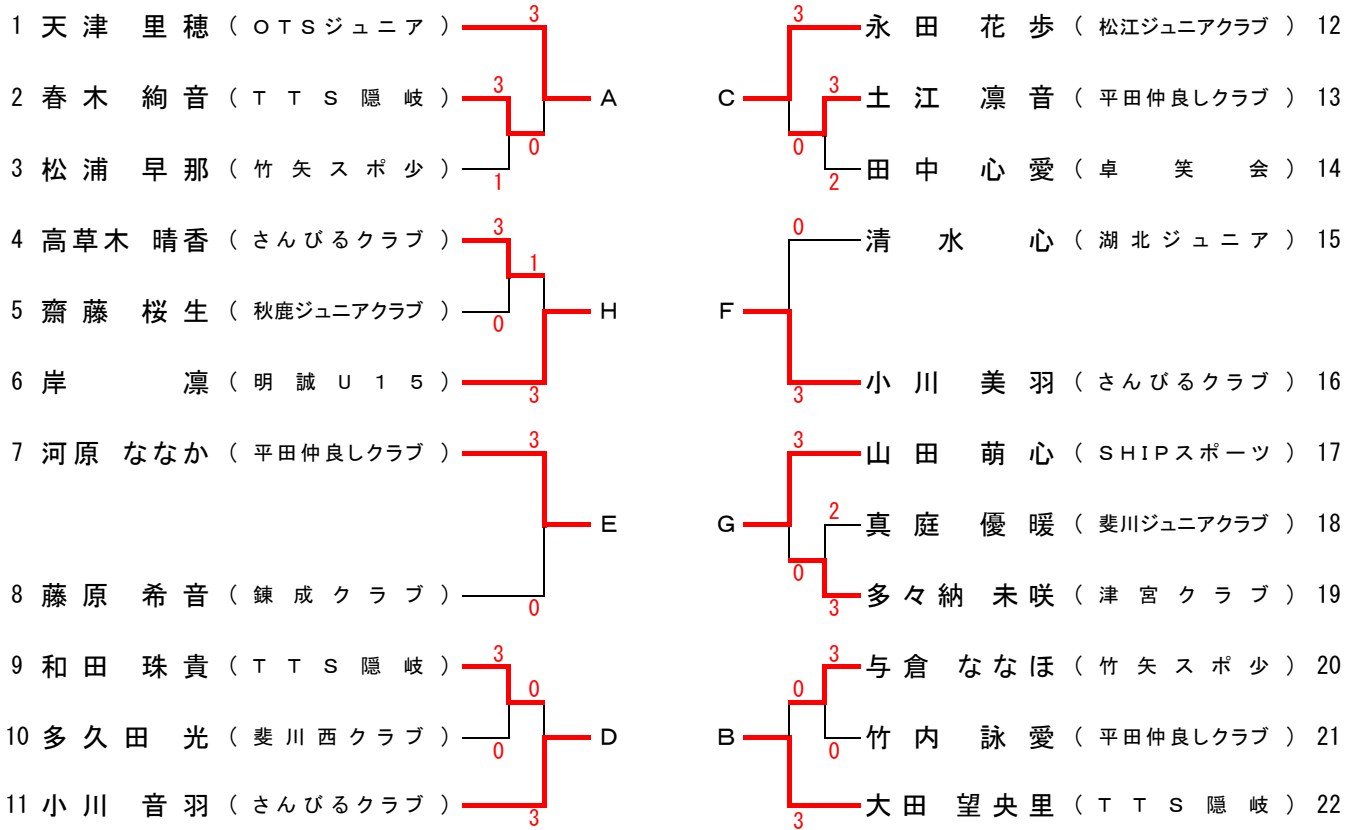

女子カブ (No. 2)

【予選2次リーグ】(各組上位2名が決勝リーグに進出。)

予選2次 Aリーグ		①	②	③	④	勝敗	得点	順位				
①	予選1次 A 天津 里穂 OTSジュニア					3	2	3	3	3 — 0	6	1
	予選1次 D 小川 音羽 さんびるクラブ					3	3	3	3	2 — 1	5	2
予選1次 E 河原 ななか 平田仲良しクラブ	3					3	1	3	0 — 3	3	4	
予選1次 H 岸 凜 明誠U15	3					3	3	1	1 — 2	4	3	

試合順 1試合目 ① - ④ ② - ③ 2試合目 ① - ③ ② - ④ 3試合目 ① - ② ③ - ④

予選2次 Bリーグ		①	②	③	④	勝敗	得点	順位				
①	予選1次 B 大田 望央里 TTS隠岐					0	2	2	0	0 — 3	3	4
	予選1次 C 永田 花歩 松江ジュニアクラブ					0	2	2	3	1 — 2	4	3
予選1次 F 小川 美羽 さんびるクラブ	2					3	1	3	2 — 1	5	2	
予選1次 G 山田 萌心 SHIPスポーツ	2					3	3	1	3 — 0	6	1	

試合順 1試合目 ① - ④ ② - ③ 2試合目 ① - ③ ② - ④ 3試合目 ① - ② ③ - ④

【決勝リーグ】(上位3名が代表選手に決定。2次リーグで対戦している試合はその結果を用いる。)

決勝リーグ		①	②	③	④	勝敗	得点	順位				
①	予選2次A 1位 天津 里穂 OTSジュニア					3	2	3	3	3 — 0	6	1
	予選2次A 2位 小川 音羽 さんびるクラブ					3	1	3	3	1 — 2	4	3
予選2次B 1位 山田 萌心 SHIPスポーツ	3					3	3	3	2 — 1	5	2	
予選2次B 2位 小川 美羽 さんびるクラブ	3					3	1	3	0 — 3	3	4	

試合順 1試合目 ① - ④ ② - ③ 2試合目 ① - ③ ② - ④

男子バレー

【予選トーナメント】(上位4名が決勝リーグに進出。)

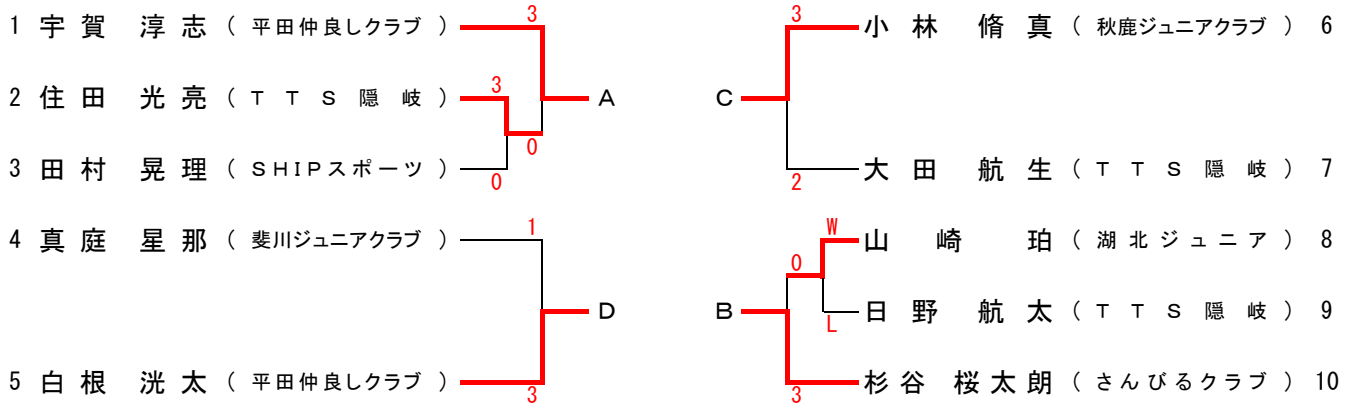

【決勝リーグ】(上位3名が代表選手に決定。)

決勝リーグ	①	②	③	④	勝敗	得点	順位
① 予選A 宇賀 淳志 平田仲良しクラブ		12 - 10 11 - 5 10 - 12 6 - 11 10 - 12	12 - 10 15 - 13 7 - 11 11 - 3	8 - 11 11 - 9 6 - 11 7 - 11	1 - 2	4	4
② 予選B 杉谷 桜太郎 さんびるクラブ	10 - 12 5 - 11 12 - 10 11 - 6 12 - 10		11 - 9 9 - 11 7 - 11 4 - 11	11 - 4 11 - 9 0 - 11 11 - 6	2 - 1	5	2
③ 予選C 小林 脩真 秋鹿ジュニアクラブ	10 - 12 13 - 15 11 - 7 3 - 11	9 - 11 11 - 9 11 - 7 11 - 4		7 - 11 11 - 9 11 - 8 8 - 11 11 - 7	2 - 1	5	1
④ 予選D 白根 洸太 平田仲良しクラブ	11 - 8 9 - 11 11 - 6 11 - 7	4 - 11 9 - 11 11 - 0 6 - 11	11 - 7 9 - 11 8 - 11 11 - 8 7 - 11		1 - 2	4	3

試合順	1試合目	① - ④	② - ③	2試合目	① - ③	② - ④	3試合目	① - ②	③ - ④
-----	------	-------	-------	------	-------	-------	------	-------	-------

女子バレー

【予選トーナメント】(上位4名が決勝リーグに進出。)

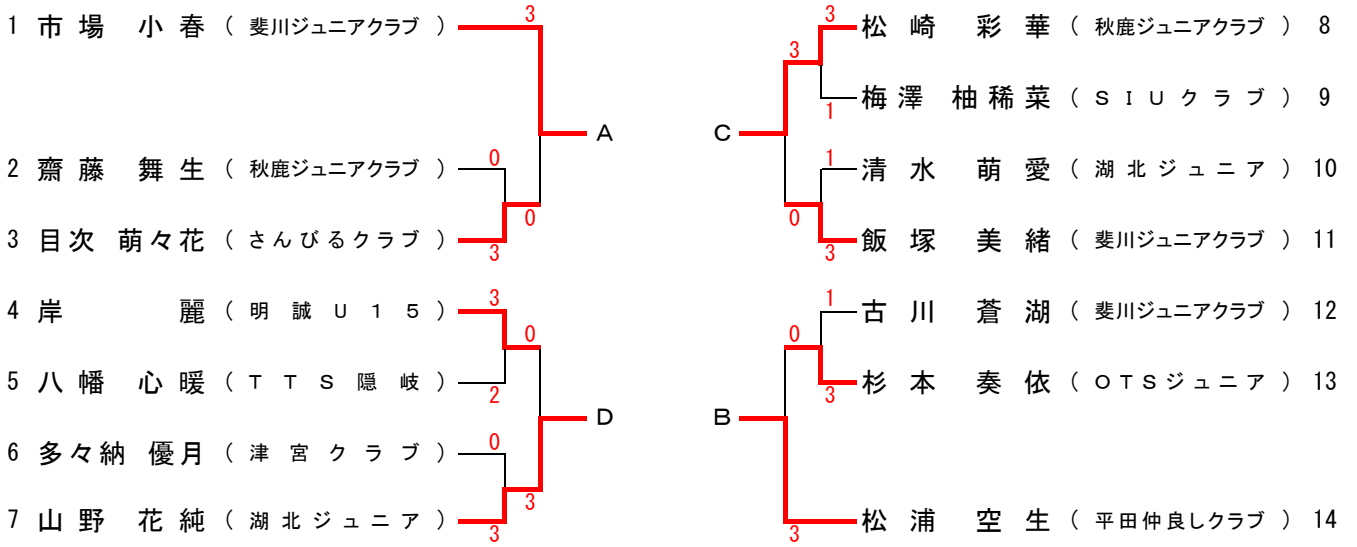

【決勝リーグ】(上位3名が代表選手に決定。)

決勝リーグ	①	②	③	④	勝敗	得点	順位
① 予選A 市場 小春 斐川ジュニアクラブ		11 - 5 11 - 8 11 - 4 0	11 - 2 11 - 8 11 - 5 0	11 - 7 11 - 2 11 - 9 0	3 - 0	6	1
② 予選B 松浦 空生 平田仲良しクラブ	5 - 11 8 - 11 4 - 11 3		7 - 11 11 - 8 11 - 3 1 11 - 8	11 - 7 11 - 3 11 - 8 0	2 - 1	5	2
③ 予選C 松崎 彩華 秋鹿ジュニアクラブ	2 - 11 8 - 11 5 - 11 3	11 - 7 8 - 11 3 - 11 3 8 - 11		7 - 11 11 - 8 11 - 8 2 12 - 14 11 - 6	1 - 2	4	3
④ 予選D 山野 花純 湖北ジュニア	7 - 11 2 - 11 9 - 11 3	7 - 11 3 - 11 8 - 11 3	11 - 7 8 - 11 8 - 11 3 14 - 12 6 - 11		0 - 3	3	4

試合順 1試合目 ① - ④ ② - ③ 2試合目 ① - ③ ② - ④ 3試合目 ① - ② ③ - ④

第36回全国ホープス卓球大会

【本大会開催日時】平成30年8月14日（火）から16日（木）

【本大会開催場所】東京都八王子市：エスフォルタアリーナ八王子

順位	男子	女子
1位	平田仲良しクラブA	SHIPスポーツ
2位	湖北ジュニアA	OTSジュニア
3位	秋鹿ジュニアクラブA	さんびるクラブ

※1位のチームが上記の第36回全国ホープス卓球大会に出場。

※2位と3位のチームは、西日本ブロック大会（8月25日、26日 米子市）に出場。

全農杯 平成30年度全日本卓球選手権大会（ホープス・カブ・バンビの部）

【本大会開催日時】平成30年7月27日（金）から29日（日）

【本大会開催場所】兵庫県神戸市須磨区 神戸総合運動公園内体育館（グリーンアリーナ神戸）

種目	男子		女子	
	氏名	所属	氏名	所属
ホープス	杉谷 虎太郎	さんびるクラブ	山田 彩心	SHIPスポーツ
	黒田 大介	T T S 隠岐	常松 世名	さんびるクラブ
	勝部 開	錬成クラブ	天津 佳乃	OTSジュニア
カブ	梅澤 慶次	S I U クラブ	天津 里穂	OTSジュニア
	佐藤 野喜	T T S 隠岐	山田 萌心	SHIPスポーツ
	槇野 勇太	平田仲良しクラブ	小川 音羽	さんびるクラブ
バンビ	小林 脩真	秋鹿ジュニアクラブ	市場 小春	斐川ジュニアクラブ
	杉谷 桜太郎	さんびるクラブ	松浦 空生	平田仲良しクラブ
	白根 洸太	平田仲良しクラブ	松崎 彩華	秋鹿ジュニアクラブ