

# 記録

平成28年度

## 第7回 島根オープン小学生卓球大会

と き 平成28年10月8日（土）～9日（日）

ところ 島根県立浜山体育館（カミアリーナ）



主催：島根県卓球協会ホープス支部

## 男子団体予選リーグ

(各リーグの上位2位のチームは決勝トーナメントへ進出。その他は下位トーナメントへ。)

予選リーグ1		A	B	C	D	勝-負	試合 得点	順位
A	平田仲良しクラブ A (島根)	/	3 - 0	3 - 0	3 - 0	3-0	6	1
B	錬成クラブ A (島根)	0 - 3	/	3 - 0	3 - 0	2-1	5	2
C	H . T . U . C (島根)	0 - 3	0 - 3	/	2 - 1	1-2	4	3
D	斐川ジュニアクラブ B (島根)	0 - 3	0 - 3	1 - 2	/	0-3	3	4

試合順：A-D、B-C、A-C、B-D、A-B、C-D

予選リーグ2		A	B	C	D	勝-負	試合 得点	順位
A	斐川ジュニアクラブ A (島根)	/	3 - 0	3 - 0	3 - 0	3-0	6	1
B	湖北ジュニア (島根)	0 - 3	/	2 - 1	3 - 0	2-1	5	2
C	平田仲良しクラブ B (島根)	0 - 3	1 - 2	/	1 - 2	0-3	3	4
D	秋鹿ジュニアクラブ B (島根)	0 - 3	0 - 3	2 - 1	/	1-2	4	3

試合順：A-D、B-C、A-C、B-D、A-B、C-D

予選リーグ3		A	B	C	D	勝-負	試合 得点	順位
A	大田クラブ A (島根)	/	1 - 2	3 - 0	3 - 0	2-1	5	2
B	C . C . S (島根)	2 - 1	/	3 - 0	3 - 0	3-0	6	1
C	斐川西クラブ B (島根)	0 - 3	0 - 3	/	2 - 1	1-2	4	3
D	錬成クラブ B (島根)	0 - 3	0 - 3	1 - 2	/	0-3	3	4

試合順：A-D、B-C、A-C、B-D、A-B、C-D

予選リーグ4		A	B	C	D	E	勝-負	試合 得点	順位
A	秋鹿ジュニアクラブ A (島根)	/	3 - 0	2 - 1	3 - 0	3 - 0	4-0	8	1
B	M T C 鳥取 (鳥取)	0 - 3	/	2 - 1	2 - 1	3 - 0	3-1	7	2
C	斐川西クラブ A (島根)	1 - 2	1 - 2	/	3 - 0	3 - 0	2-2	6	3
D	大田クラブ B (島根)	0 - 3	1 - 2	0 - 3	/	3 - 0	1-3	5	4
E	平田仲良しクラブ C (島根) (オープン)	0 - 3	0 - 3	0 - 3	0 - 3	/	0-4	4	5

試合順：D-C、B-E、A-D、B-C、A-B、C-E、A-C、D-E、B-D、A-E

### 男子団体決勝トーナメント

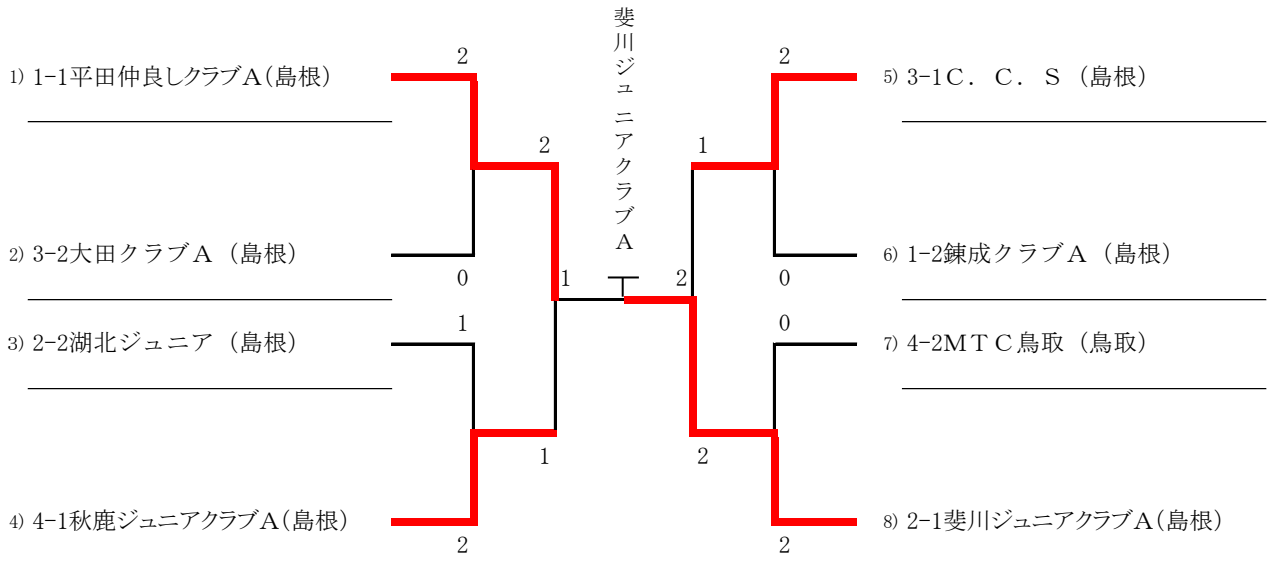

優勝 斐川ジュニアクラブA (島根)

2位 平田仲良シクラブA (島根)

3位 C. C. S (島根)

3位 秋鹿ジュニアクラブA (島根)

### 男子団体3位以下トーナメント

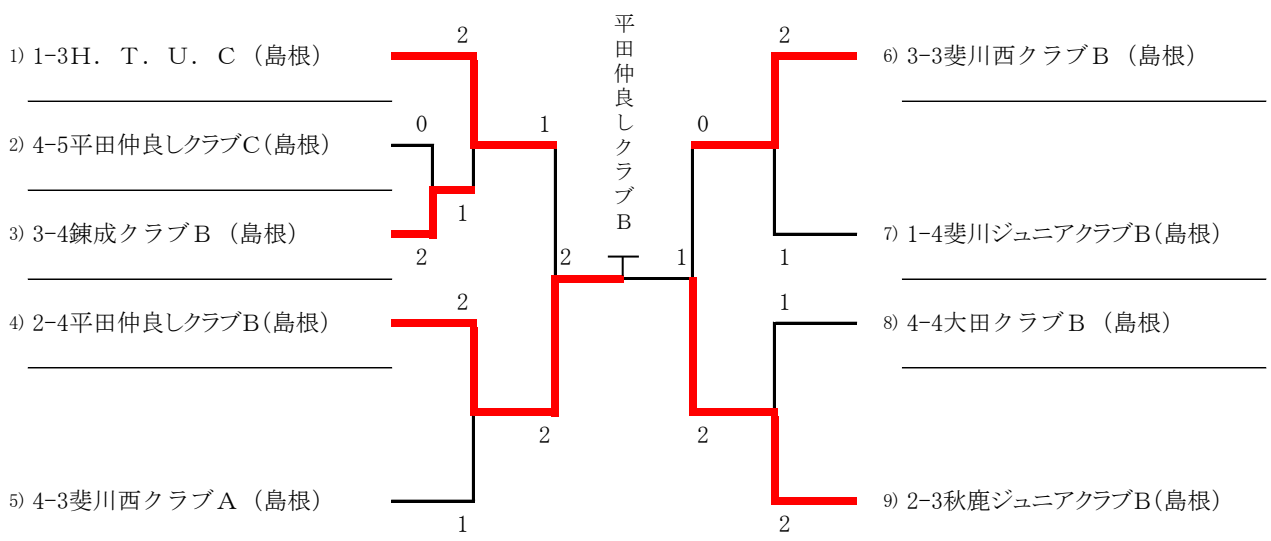

1位 平田仲良シクラブB (島根)

2位 秋鹿ジュニアクラブB (島根)

3位 H. T. U. C (島根)

3位 斐川西クラブB (島根)

# 女子団体予選リーグ

(各リーグの上位2チームは決勝トーナメントへ進出。その他は下位トーナメントへ。)

予選リーグ1		A	B	C	勝-負	試合 得点	順位
A	A K M ! (鳥取)		3 - 0	3 - 0	2-0	4	1
B	斐川ジュニアクラブ (島根)	0 - 3		2 - 1	1-1	3	2
C	平田仲良しクラブ (島根)	0 - 3	1 - 2		0-2	2	3

試合順：B-C、A-C、A-B

予選リーグ2		A	B	C	勝-負	試合 得点	順位
A	さんびるクラブ A (島根)		3 - 0	3 - 0	2-0	4	1
B	斐川西クラブ A (島根)	0 - 3		2 - 1	1-1	3	2
C	竹矢スポ少 (島根)	0 - 3	1 - 2		0-2	2	3

試合順：B-C、A-C、A-B

予選リーグ3		A	B	C	勝-負	試合 得点	順位
A	津宮クラブ A (島根)		3 - 0	3 - 0	2-0	4	1
B	秋鹿ジュニアクラブ A (島根)	0 - 3		1 - 2	0-2	2	3
C	八束TTC (島根)	0 - 3	2 - 1		1-1	3	2

試合順：B-C、A-C、A-B

予選リーグ4		A	B	C	勝-負	試合 得点	順位
A	社スポーツ少年団 (鳥取)		0 - 3	2 - 1	1-1	3	2
B	さんびるクラブ B (島根)	3 - 0		3 - 0	2-0	4	1
C	秋鹿ジュニアクラブ B (島根)	1 - 2	0 - 3		0-2	2	3

試合順：B-C、A-C、A-B

予選リーグ5		A	B	C	勝-負	試合 得点	順位
A	ヨシダTTS (広島)		3 - 0	3 - 0	2-0	4	1
B	斐川西クラブ B (島根)	0 - 3		1 - 2	0-2	2	3
C	さんびるクラブ C (島根)	0 - 3	2 - 1		1-1	3	2

試合順：B-C、A-C、A-B

予選リーグ6		A	B	C	勝-負	試合 得点	順位
A	久松スマッシュファイターズ (鳥取)		2 - 1	2 - 1	2-0	4	1
B	錬成クラブ (島根)	1 - 2		2 - 1	1-1	3	2
C	湖北ジュニア (島根)	1 - 2	1 - 2		0-2	2	3

試合順：B-C、A-C、A-B

## 女子団体決勝トーナメント

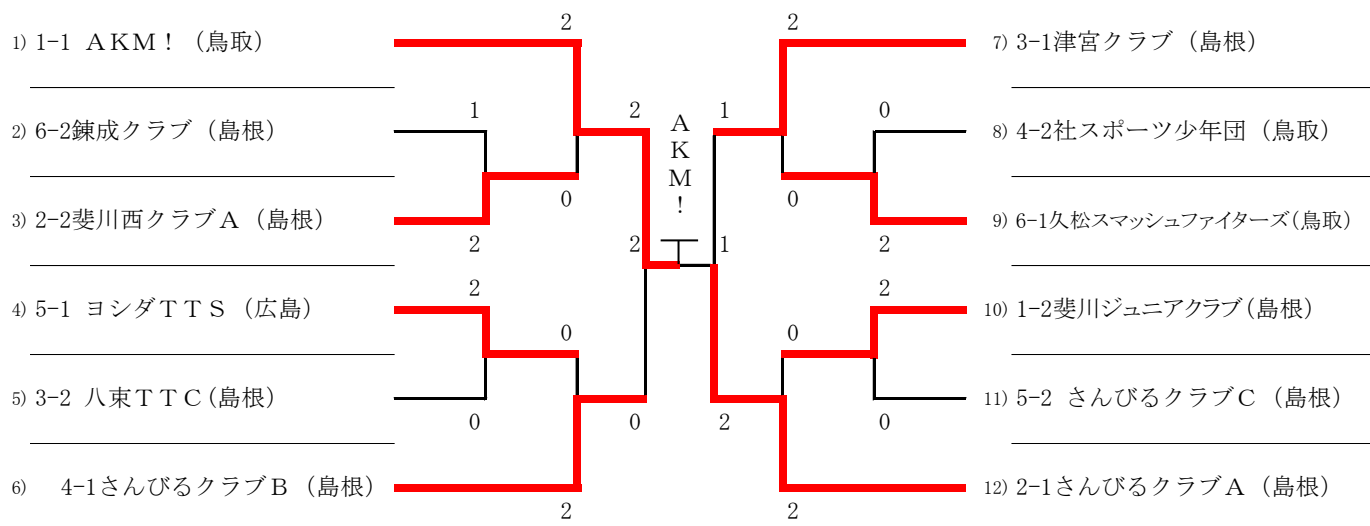

優勝 AKM! (鳥取)

2位 さんびるクラブ A (島根)

3位 さんびるクラブ B (島根)

3位 津宮クラブ (島根)

## 女子団体 3 位以下トーナメント

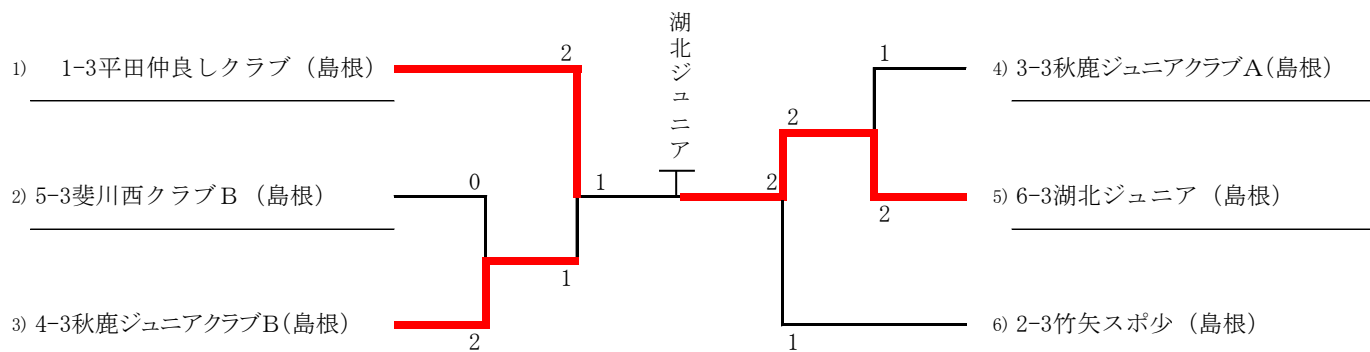

1位 湖北ジュニア (島根)

2位 平田仲良しクラブ (島根)

3位 竹矢スポ少 (島根)

3位 秋鹿ジュニアクラブ B (島根)

# 男子ホープス予選リーグ

(各リーグの上位2名は決勝トーナメントへ進出。その他は下位トーナメントへ。)

予選リーグ1		A	B	C	勝-負	試合 得点	順位
A	分島 圭麒 (ゼロ・クラブ) (岡山)	/	3 - 0	3 - 0	2-0	4	1
B	福田 寛幸 (ちどりクラブ) (島根)	0 - 3	/	3 - 0	1-1	3	2
C	神門 武士 (斐川西クラブ) (島根)	0 - 3	0 - 3	/	0-2	2	3

試合順：B-C、A-C、A-B

予選リーグ2		A	B	C	勝-負	試合 得点	順位
A	坂本 壮太 (平田仲良しクラブ) (島根)	/	3 - 0	3 - 0	2-0	4	1
B	永瀬 優海 (秋鹿ジュニアクラブ) (島根)	0 - 3	/	3 - 0	1-1	3	2
C	内田 新大 (H. T. U. C) (島根)	0 - 3	0 - 3	/	0-2	2	3

試合順：B-C、A-C、A-B

予選リーグ3		A	B	C	勝-負	試合 得点	順位
A	土江 慧 (斐川ジュニアクラブ) (島根)	/	3 - 0	3 - 0	2-0	4	1
B	福田 周 (錬成クラブ) (島根)	0 - 3	/	3 - 0	1-1	3	2
C	堀江 泰生 (斐川西クラブ) (島根)	0 - 3	0 - 3	/	0-2	2	3

試合順：B-C、A-C、A-B

予選リーグ4		A	B	C	勝-負	試合 得点	順位
A	安原 登夢 (C. C. S) (島根)	/	-	-			
B	田辺 悠人 (斐川西クラブ) (島根)	-	/	1 - 3	0-1	1	2
C	長岡 拓也 (平田仲良しクラブ) (島根)	-	3 - 1	/	1-0	2	1

試合順：B-C、A-C、A-B

予選リーグ5		A	B	C	勝-負	試合 得点	順位
A	岡村 勇哉 (ヨシダTTS) (広島)	/	3 - 0	3 - 0	2-0	4	1
B	田中 煌唯 (秋鹿ジュニアクラブ) (島根)	0 - 3	/	0 - 3	0-2	2	3
C	門脇 福太 (八束TTC) (島根)	0 - 3	3 - 0	/	1-1	3	2

試合順：B-C、A-C、A-B

予選リーグ6		A	B	C	勝-負	試合 得点	順位
A	竹村 大地 (ウチダスポーツ) (山口)	/	3 - 1	3 - 0	2-0	4	1
B	与倉 悠介 (C. C. S) (島根)	1 - 3	/	3 - 0	1-1	3	2
C	原 光佑 (斐川ジュニアクラブ) (島根)	0 - 3	0 - 3	/	0-2	2	3

試合順：B-C、A-C、A-B

予選リーグ7		A	B	C	勝-負	試合 得点	順位
A	仲田 朔野 (MTC鳥取) (鳥取)	/	0 - 3	3 - 0	1-1	3	2
B	柳楽 京成 (斐川西クラブ) (島根)	3 - 0	/	3 - 1	2-0	4	1
C	野津 朝 (乃木) (島根)	0 - 3	1 - 3	/	0-2	2	3

試合順：B-C、A-C、A-B

予選リーグ8		A	B	C	勝-負	試合 得点	順位
A	齋藤 倅生 (秋鹿ジュニアクラブ) (島根)	/	3 - 1	3 - 0	2-0	4	1
B	森井 蒼太郎 (平田仲良しクラブ) (島根)	1 - 3	/	3 - 0	1-1	3	2
C	片田 雄隆 (大田クラブ) (島根)	0 - 3	0 - 3	/	0-2	2	3

試合順：B-C、A-C、A-B

予選リーグ9		A	B	C	勝-負	試合 得点	順位
A	与倉 大介 (C. C. S) (島根)	/	3 - 1	2 - 3	1-1	3	2
B	金折 陽哉 (斐川ジュニアクラブ) (島根)	1 - 3	/	2 - 3	0-2	2	3
C	川上 陽介 (H. T. U. C) (島根)	3 - 2	3 - 2	/	2-0	4	1

試合順：B-C、A-C、A-B

予選リーグ10		A	B	C	勝-負	試合 得点	順位
A	竹丸 翔大 (ヨシダTTS) (広島)	/	3 - 1	3 - 0	2-0	4	1
B	奥原 千博 (秋鹿ジュニアクラブ) (島根)	1 - 3	/	3 - 0	1-1	3	2
C	飯塚 敏也 (H. T. U. C) (島根)	0 - 3	0 - 3	/	0-2	2	3

試合順：B-C、A-C、A-B

予選リーグ11		A	B	C	勝-負	試合 得点	順位
A	高市 陸 (大田クラブ) (島根)	/	3 - 0	3 - 0	2-0	4	1
B	仁宮 大詞 (MTC鳥取) (鳥取)	0 - 3	/	2 - 3	0-2	2	3
C	三島 崇基 (さんびるクラブ) (島根)	0 - 3	3 - 2	/	1-1	3	2

試合順：B-C、A-C、A-B

予選リーグ12		A	B	C	勝-負	試合 得点	順位
A	市場 右京 (斐川ジュニアクラブ) (島根)	/	3 - 0	3 - 0	2-0	4	1
B	波多野 築玖 (錬成クラブ) (島根)	0 - 3	/	3 - 2	1-1	3	2
C	伊藤 佑真 (H. T. U. C) (島根)	0 - 3	2 - 3	/	0-2	2	3

試合順：B-C、A-C、A-B

### 男子ホープス決勝トーナメント

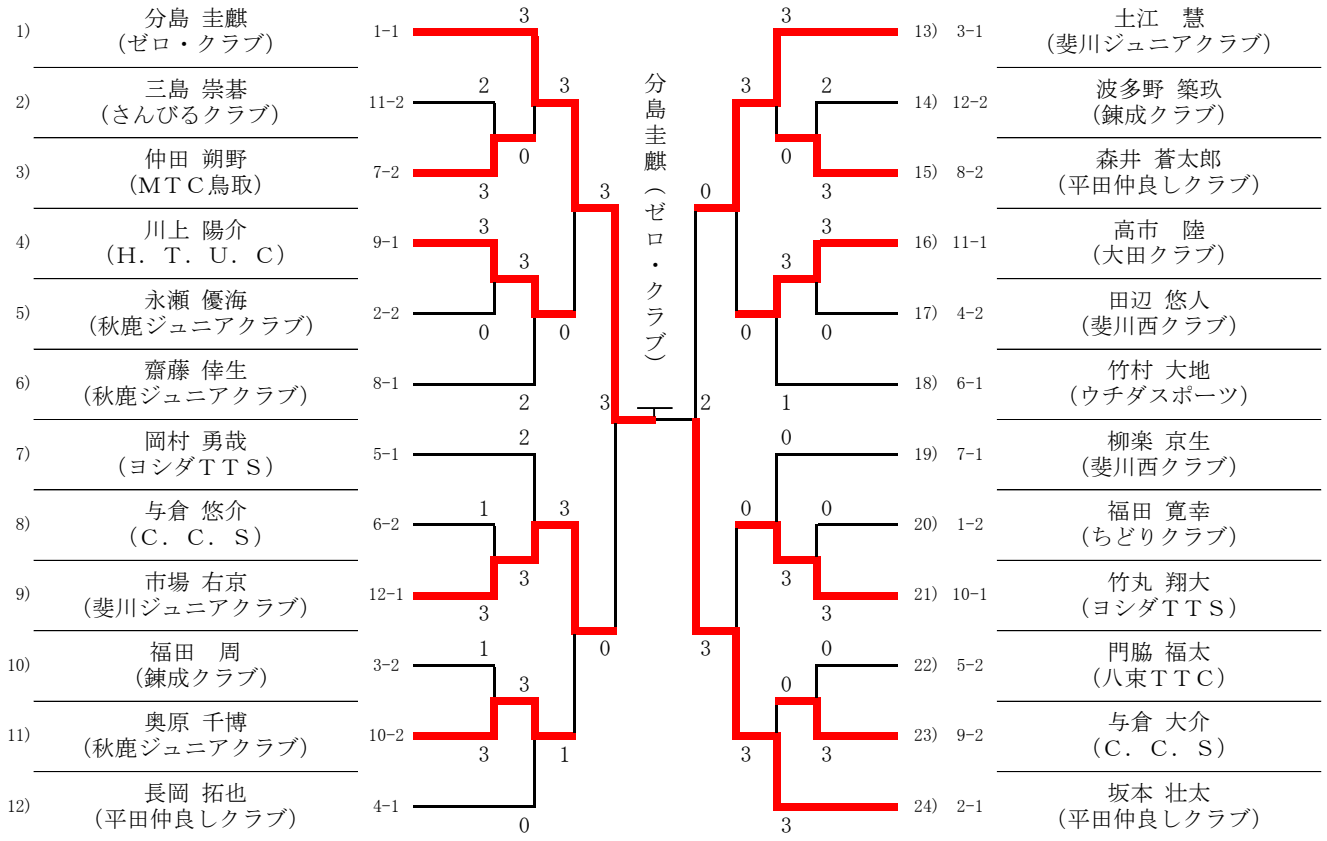

優勝 分島 圭麒 (ゼロ・クラブ：岡山)

2位 坂本 壮太 (平田仲良しクラブ：島根)

3位 市場 右京 (斐川ジュニアクラブ：島根)

3位 土江 慧 (斐川ジュニアクラブ：島根)

### 男子ホープス3位以下トーナメント

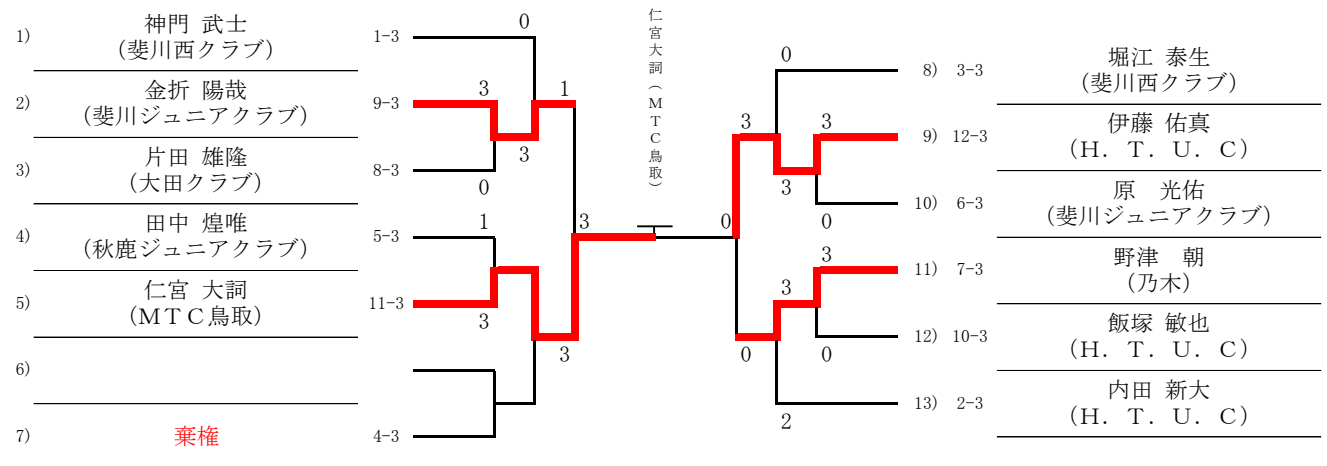

1位 仁宮 大詞 (MTC鳥取：鳥取)

2位 伊藤 佑真 (H. T. U. C)

3位 金折 陽哉 (斐川ジュニアクラブ：島根)

3位 野津 朝 (乃木：島根)

## 女子ホープス予選リーグ①

(各リーグの上位2名は決勝トーナメントへ進出。その他は下位トーナメントへ。)

予選リーグ1		A	B	C	勝-負	試合 得点	順位
A	東川 陽菜 (尾道向東小) (広島)	/	3 - 0	3 - 0	2-0	4	1
B	藤原 梨瑚 (平田仲良シクラブ) (島根)	0 - 3	/	3 - 2	1-1	3	2
C	三浦 萌菜 (錬成クラブ) (島根)	0 - 3	2 - 3	/	0-2	2	3

試合順：B-C、A-C、A-B

予選リーグ2		A	B	C	勝-負	試合 得点	順位
A	榎花 恋 (CAMELS Jr) (鳥取)	/	3 - 0	3 - 0	2-0	4	1
B	梶谷 百華 (平田仲良シクラブ) (島根)	0 - 3	/	1 - 3	0-2	2	3
C	陶山 未友羽 (錬成クラブ) (島根)	0 - 3	3 - 1	/	1-1	3	2

試合順：B-C、A-C、A-B

予選リーグ3		A	B	C	勝-負	試合 得点	順位
A	福田 雅子 (エーティーエス) (岡山)	/	3 - 0	3 - 0	2-0	4	1
B	加藤 菜々 (さんびるクラブ) (島根)	0 - 3	/	3 - 0	1-1	3	2
C	岸本 真百 (斐川西クラブ) (島根)	0 - 3	0 - 3	/	0-2	2	3

試合順：B-C、A-C、A-B

予選リーグ4		A	B	C	勝-負	試合 得点	順位
A	土江 亜依美 (さんびるクラブ) (島根)	/	3 - 0	3 - 0	2-0	4	1
B	和田 悠菜 (大田小学校) (島根)	0 - 3	/	3 - 0	1-1	3	2
C	玉木 萌賀 (秋鹿ジュニアクラブ) (島根)	0 - 3	0 - 3	/	0-2	2	3

試合順：B-C、A-C、A-B

予選リーグ5		A	B	C	勝-負	試合 得点	順位
A	岡田 実弓 (サンフラワー) (岡山)	/	3 - 0	3 - 0	2-0	4	1
B	金坂 美希 (湖北ジュニア) (島根)	0 - 3	/	1 - 3	0-2	2	3
C	上濱 莉子 (秋鹿ジュニアクラブ) (島根)	0 - 3	3 - 1	/	1-1	3	2

試合順：B-C、A-C、A-B

予選リーグ6		A	B	C	勝-負	試合 得点	順位
A	東川 羽菜 (尾道向東小) (広島)	/	3 - 0	3 - 0	2-0	4	1
B	田邊 はな (錬成クラブ) (島根)	0 - 3	/	3 - 0	1-1	3	2
C	加藤 梨織 (秋鹿ジュニアクラブ) (島根)	0 - 3	0 - 3	/	0-2	2	3

試合順：B-C、A-C、A-B

予選リーグ7		A	B	C	勝-負	試合 得点	順位
A	大崎 泉月 (津宮クラブ) (島根)	/	3 - 0	3 - 0	2-0	4	1
B	木透 もも (秋鹿ジュニアクラブ) (島根)	0 - 3	/	3 - 1	1-1	3	2
C	麻野 宏珠 (八東TTC) (島根)	0 - 3	1 - 3	/	0-2	2	3

試合順：B-C、A-C、A-B

予選リーグ8		A	B	C	勝-負	試合 得点	順位
A	岡本 彩心 (TEAM ZERO 1) (山口)	/	3 - 0	3 - 2	2-0	4	1
B	福原 蒼生 (秋鹿ジュニアクラブ) (島根)	0 - 3	/	2 - 3	0-2	2	3
C	松本 奈々 (津宮クラブ) (島根)	2 - 3	3 - 2	/	1-1	3	2

試合順：B-C、A-C、A-B

予選リーグ9		A	B	C	勝-負	試合 得点	順位
A	木山 このみ (須波ハイツ) (広島)	/	3 - 0	-	1-0	2	1
B	岩上 鈴 (八東TTC) (島根)	0 - 3	/	-	0-1	1	2
C	大野 桃果 <b>棄権</b> (さんびるクラブ) (島根)	-	-	/			

試合順：B-C、A-C、A-B

予選リーグ10		A	B	C	勝-負	試合 得点	順位
A	仁井田 実梨 (ピンポンカベ) (広島)	/	3 - 0	3 - 0	2-0	4	1
B	加藤 咲智 (斐川西クラブ) (島根)	0 - 3	/	0 - 3	0-2	2	3
C	難波 明里 (さんびるクラブ) (島根)	0 - 3	3 - 0	/	1-1	3	2

試合順：B-C、A-C、A-B

予選リーグ11		A	B	C	勝-負	試合 得点	順位
A	田口 彩音 (CAMELS Jr) (鳥取)	/	3 - 0	3 - 0	2-0	4	1
B	高草木 絢香 (さんびるクラブ) (島根)	0 - 3	/	3 - 2	1-1	3	2
C	石田 晴菜 (斐川ジュニアクラブ) (島根)	0 - 3	2 - 3	/	0-2	2	3

試合順：B-C、A-C、A-B

予選リーグ12		A	B	C	勝-負	試合 得点	順位
A	小原 柚葵 (team-FKT) (鳥取)	/	3 - 0	3 - 0	2-0	4	1
B	小谷 弥夕 (久松スマッシュファイターズ) (鳥取)	0 - 3	/	3 - 1	1-1	3	2
C	田中 芭月 (C.C.S) (島根)	0 - 3	1 - 3	/	0-2	2	3

試合順：B-C、A-C、A-B

予選リーグ13		A	B	C	勝-負	試合 得点	順位
A	原田 結愛 (久松スマッシュファイターズ) (鳥取)	/	1 - 3	3 - 0	1-1	3	2
B	山野 愛奈 (湖北ジュニア) (島根)	3 - 1	/	3 - 0	2-0	4	1
C	堀江 真緒 (斐川西クラブ) (島根)	0 - 3	0 - 3	/	0-2	2	3

試合順：B-C、A-C、A-B

予選リーグ14		A	B	C	勝-負	試合 得点	順位
A	梅田 美晴 (さんびるクラブ) (島根)	/	3 - 1	3 - 0	2-0	4	1
B	堂野 陽菜多 (ヨシダTTS) (広島)	1 - 3	/	3 - 2	1-1	3	2
C	錦織 加奈 (竹矢スポ少) (島根)	0 - 3	2 - 3	/	0-2	2	3

試合順：B-C、A-C、A-B



### 女子ホープス決勝トーナメント

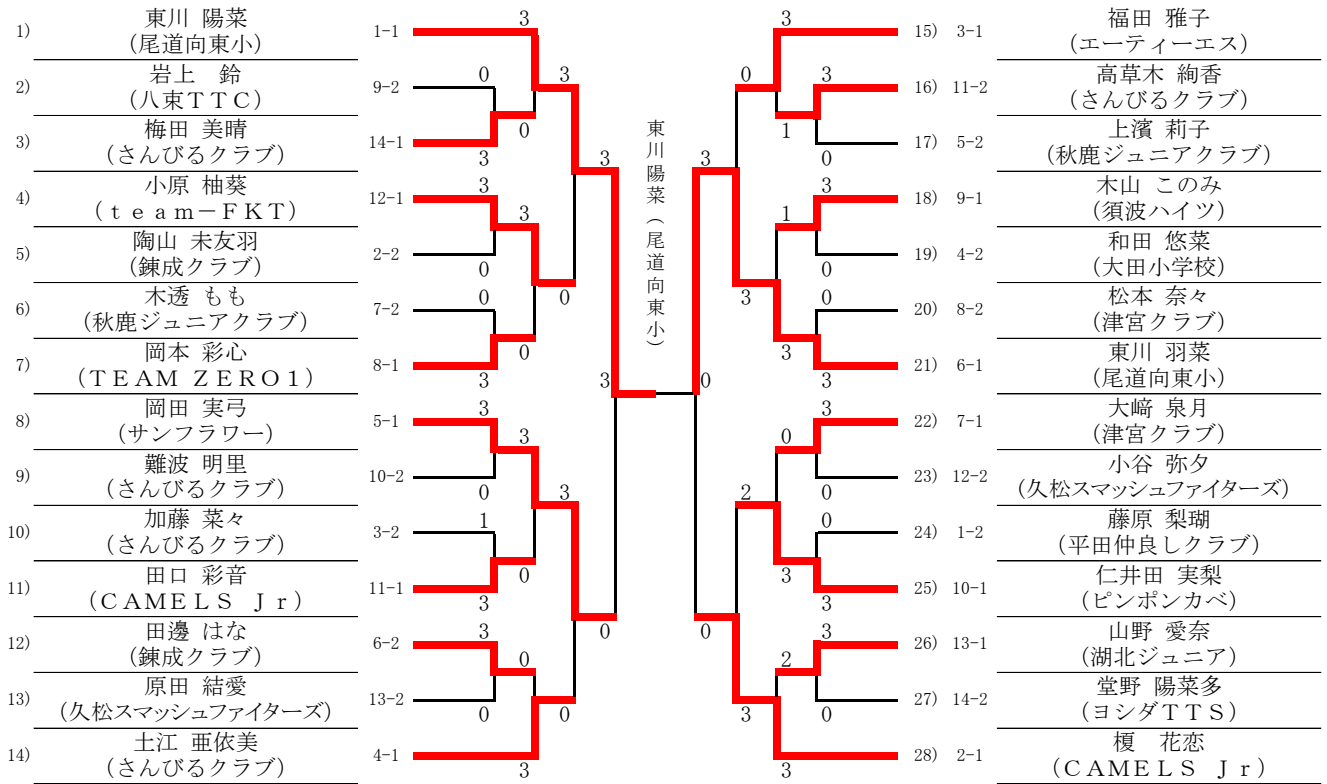

優勝 東川 陽菜 (尾道向東小：広島)

2位 東川 羽菜 (尾道向東小：広島)

3位 岡田 実弓 (サンフラワー：岡山)

3位 榎 花恋 (CAMELS Jr：鳥取)

### 女子ホープス3位以下トーナメント

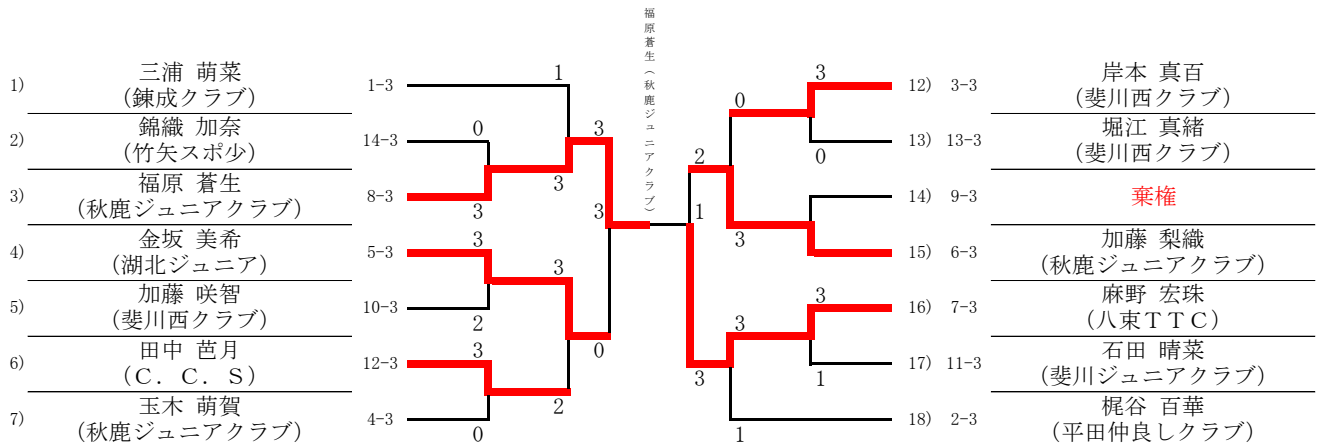

1位 福原 蒼生 (秋鹿ジュニアクラブ：島根)

2位 麻野 宏珠 (斐川ジュニアクラブ：島根)

3位 金坂 美希 (湖北ジュニア：島根)

3位 加藤 梨織 (秋鹿ジュニアクラブ：島根)

## 男子カブ予選リーグ

(各リーグの上位2名は決勝トーナメントへ進出。その他は下位トーナメントへ)

予選リーグ1		A	B	C	勝-負	試合 得点	順位
A	青木 太陽 (ヨシダTTS)(広島)	/	3-0	3-0	2-0	4	1
B	安藤 壮 (斐川西クラブ)(島根)	0-3	/	3-0	1-1	3	2
C	田邊 蒼琉 (大田クラブ)(島根)	0-3	0-3	/	0-2	2	3

試合順：B-C、A-C、A-B

予選リーグ2		A	B	C	勝-負	試合 得点	順位
A	岡本 智心 (TEAM ZERO 1 Jr)(山口)	/	3-0	3-0	2-0	4	1
B	奥野 太樹 (平田仲良しクラブ)(島根)	0-3	/	3-0	1-1	3	2
C	高見 聡太 (H.T.U.C)(島根)	0-3	0-3	/	0-2	2	3

試合順：B-C、A-C、A-B

予選リーグ3		A	B	C	勝-負	試合 得点	順位
A	足立 秀明 (大田クラブ)(島根)	/	3-0	3-0	2-0	4	1
B	八幡 光紀 (湖北ジュニア)(島根)	0-3	/	3-0	1-1	3	2
C	松浦 翔 (秋鹿ジュニアクラブ)(島根)	0-3	0-3	/	0-2	2	3

試合順：B-C、A-C、A-B

予選リーグ4		A	B	C	勝-負	試合 得点	順位
A	奥原 継 (秋鹿ジュニアクラブ)(島根)	/	3-0	3-0	2-0	4	1
B	梅田 正人 (さんびるクラブ)(島根)	0-3	/	3-0	1-1	3	2
C	出川 湧介 (斐川西クラブ)(島根)	0-3	0-3	/	0-2	2	3

試合順：B-C、A-C、A-B

予選リーグ5		A	B	C	勝-負	試合 得点	順位
A	入口 遼太 (関門ジュニア)(福岡)	/	3-0	3-0	2-0	4	1
B	岩成 結平 (湖北ジュニア)(島根)	0-3	/	3-0	1-1	3	2
C	松浦 杜和 (平田仲良しクラブ)(島根)	0-3	0-3	/	0-2	2	3

試合順：B-C、A-C、A-B

予選リーグ6		A	B	C	勝-負	試合 得点	順位
A	吉川 達規 (ピンポンカベ)(広島)	/	3-0	3-0	2-0	4	1
B	松野 涼太 (斐川西クラブ)(島根)	0-3	/	3-0	1-1	3	2
C	三浦 颯真 (錬成クラブ)(島根)	0-3	0-3	/	0-2	2	3

試合順：B-C、A-C、A-B

予選リーグ7		A	B	C	勝-負	試合 得点	順位
A	波多野 真秀 (東広島スカイジュニア)(広島)	/	3-1	3-0	2-0	4	1
B	廣江 海栄 (秋鹿ジュニアクラブ)(島根)	1-3	/	3-0	1-1	3	2
C	丸橋 欣樹 (錬成クラブ)(島根)	0-3	0-3	/	0-2	2	3

試合順：B-C、A-C、A-B

予選リーグ8		A	B	C	勝-負	試合 得点	順位
A	勝部 開 (錬成クラブ)(島根)	/	3-0	3-0	2-0	4	1
B	田中 雄偉 (秋鹿ジュニアクラブ)(島根)	0-3	/	3-1	1-1	3	2
C	毛利 優人 (平田仲良しクラブ)(島根)	0-3	1-3	/	0-2	2	3

試合順：B-C、A-C、A-B

予選リーグ9		A	B	C	勝-負	試合 得点	順位
A	伊藤 拓海 (湖北ジュニア)(島根)	/	3-0	3-1	2-0	4	1
B	北脇 晴 (平田仲良しクラブ)(島根)	0-3	/	3-2	1-1	3	2
C	杉谷 虎太郎 (さんびるクラブ)(島根)	1-3	2-3	/	0-2	2	3

試合順：B-C、A-C、A-B

予選リーグ10		A	B	C	勝-負	試合 得点	順位
A	周藤 稜希 (平田仲良しクラブ)(島根)	/	1-3	3-0	1-1	3	2
B	熱田 航 (錬成クラブ)(島根)	3-1	/	3-1	2-0	4	1
C	野津 智 (さんびるクラブ)(島根)	0-3	1-3	/	0-2	2	3

試合順：B-C、A-C、A-B

## 男子カブ決勝トーナメント

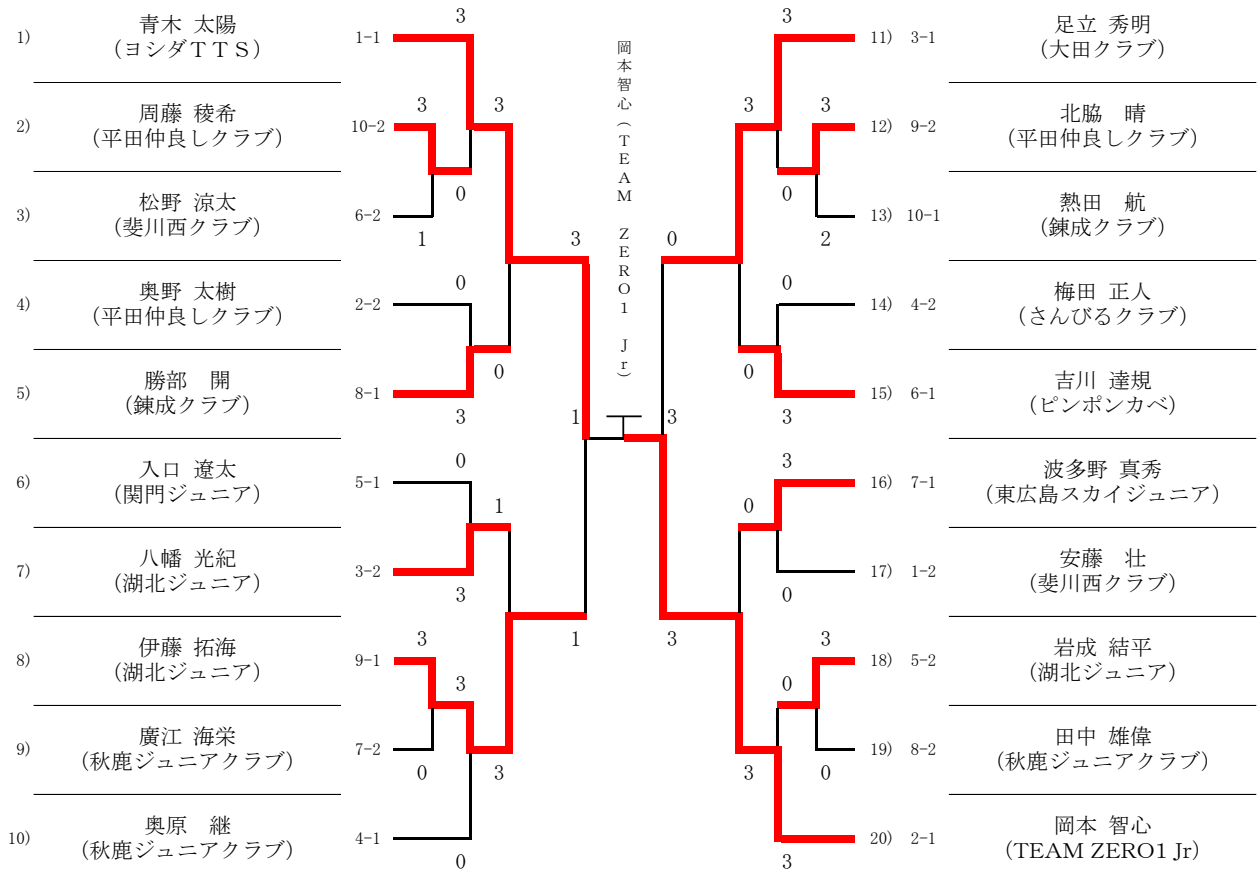

優勝 岡本 智心 (TEAM ZERO1 Jr : 山口)

2位 青木 太陽 (ヨシダTTS : 広島)

3位 足立 秀明 (大田クラブ : 島根)

3位 伊藤 拓海 (湖北ジュニア : 島根)

## 男子カブ 3位以下トーナメント

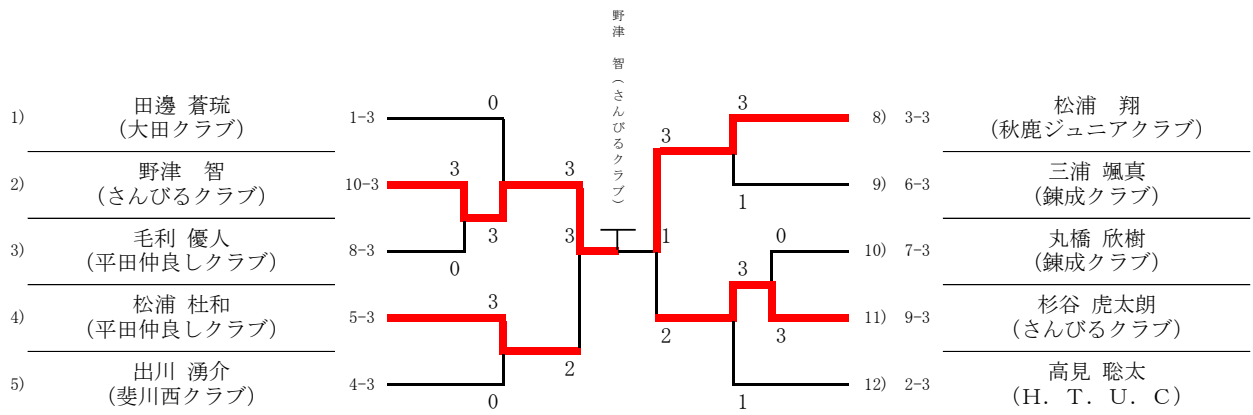

1位 野津 智 (さんびるクラブ : 島根)

2位 松浦 翔 (秋鹿ジュニアクラブ : 島根)

3位 松浦 杜和 (平田仲良シクラブ : 島根)

3位 杉谷 虎太郎 (さんびるクラブ : 島根)

## 女子カブ予選リーグ

(各リーグの上位2名は決勝トーナメントへ進出。その他は下位トーナメントへ。)

予選リーグ1		A	B	C	勝-負	試合 得点	順位
A	中野 杏恋 (津宮クラブ)(島根)	/	3 - 0	3 - 0	2-0	4	1
B	柳楽 美里 (斐川西クラブ)(島根)	0 - 3	/	1 - 3	0-2	2	3
C	原理 菜 (平田仲良しクラブ)(島根)	0 - 3	3 - 1	/	1-1	3	2

試合順: B-C、A-C、A-B

予選リーグ2		A	B	C	勝-負	試合 得点	順位
A	内田 花陽 (ウチダスポーツ)(山口)	/	3 - 0	3 - 0	2-0	4	1
B	市場 桜子 (斐川ジュニアクラブ)(島根)	0 - 3	/	3 - 1	1-1	3	2
C	奥原 玲菜 (平田仲良しクラブ)(島根)	0 - 3	1 - 3	/	0-2	2	3

試合順: B-C、A-C、A-B

予選リーグ3		A	B	C	勝-負	試合 得点	順位
A	二宮 来衣良 (ヨシダTTS)(広島)	/	3 - 2	3 - 0	2-0	4	1
B	松田 千怜 (斐川西クラブ)(島根)	2 - 3	/	3 - 0	1-1	3	2
C	田中心 優 (津宮クラブ)(島根)	0 - 3	0 - 3	/	0-2	2	3

試合順: B-C、A-C、A-B

予選リーグ4		A	B	C	勝-負	試合 得点	順位
A	渡邊 彩也子 (エーティーエス)(岡山)	/	3 - 0	3 - 0	2-0	4	1
B	前場 麗奈 (久松スマッシュファイターズ)(鳥取)	0 - 3	/	3 - 0	1-1	3	2
C	駄阿 佑水 (ピンポンカベ)(広島)	0 - 3	0 - 3	/	0-2	2	3

試合順: B-C、A-C、A-B

予選リーグ5		A	B	C	勝-負	試合 得点	順位
A	立川 柚菜 (ピンポンカベ)(広島)	/	0 - 3	3 - 0	1-1	3	2
B	山田 彩心 (久城クラブ)(島根)	3 - 0	/	3 - 0	2-0	4	1
C	小林 星七 (秋鹿ジュニアクラブ)(島根)	0 - 3	0 - 3	/	0-2	2	3

試合順: B-C、A-C、A-B

予選リーグ6		A	B	C	勝-負	試合 得点	順位
A	西川 結 (エーティーエス)(岡山)	/	3 - 0	3 - 0	2-0	4	1
B	錦織 琉羽花 (斐川西クラブ)(島根)	0 - 3	/	3 - 0	1-1	3	2
C	柳浦 あずさ (秋鹿ジュニアクラブ)(島根)	0 - 3	0 - 3	/	0-2	2	3

試合順: B-C、A-C、A-B

予選リーグ7		A	B	C	勝-負	試合 得点	順位
A	中川 ふき (ピンポンカベ)(広島)	/	0 - 3	3 - 2	1-1	3	2
B	常松 世名 (さんびるクラブ)(島根)	3 - 0	/	3 - 0	2-0	4	1
C	加藤 葉月 (斐川西クラブ)(島根)	2 - 3	0 - 3	/	0-2	2	3

試合順: B-C、A-C、A-B

予選リーグ8		A	B	C	勝-負	試合 得点	順位
A	河野 なごみ (ヨシダTTS)(広島)	/	3 - 0	3 - 0	2-0	4	1
B	松尾 清花 (C.C.S)(島根)	0 - 3	/	3 - 0	1-1	3	2
C	金折 真菜 (斐川ジュニアクラブ)(島根)	0 - 3	0 - 3	/	0-2	2	3

試合順: B-C、A-C、A-B

予選リーグ9		A	B	C	勝-負	試合 得点	順位
A	田治米 綾佳 (東広島スカイジュニア)(広島)	/	3 - 0	3 - 0	2-0	4	1
B	藤原 凜 (社スポーツ少年団)(鳥取)	0 - 3	/	1 - 3	0-2	2	3
C	竹村 ことみ (ウチダスポーツ)(山口)	0 - 3	3 - 1	/	1-1	3	2

試合順: B-C、A-C、A-B

## 女子カブ決勝トーナメント

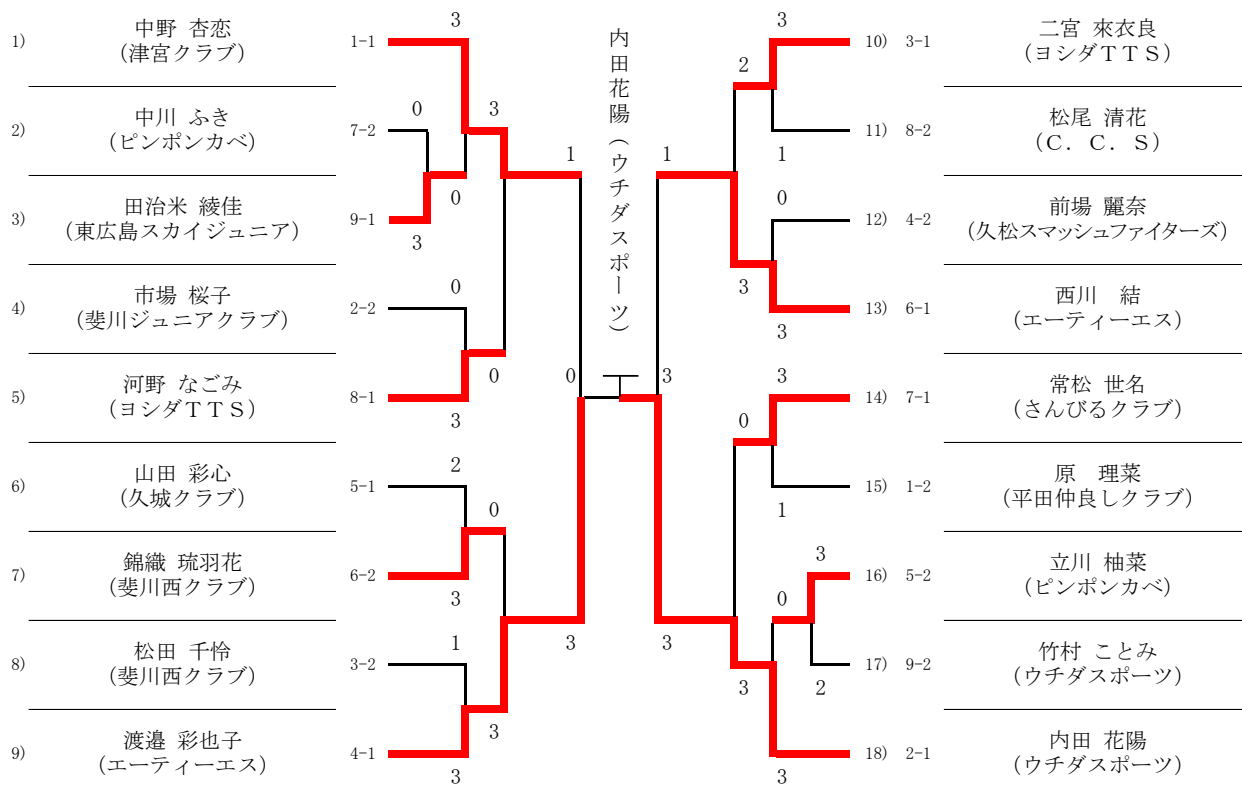

**優勝** 内田 花陽 (ウチダスポーツ: 山口)

**2位** 渡邊 彩也子 (エーティーエス: 岡山)

**3位** 西川 結 (エーティーエス: 岡山)

**3位** 中野 杏恋 (津宮クラブ: 島根)

## 女子カブ3位以下トーナメント

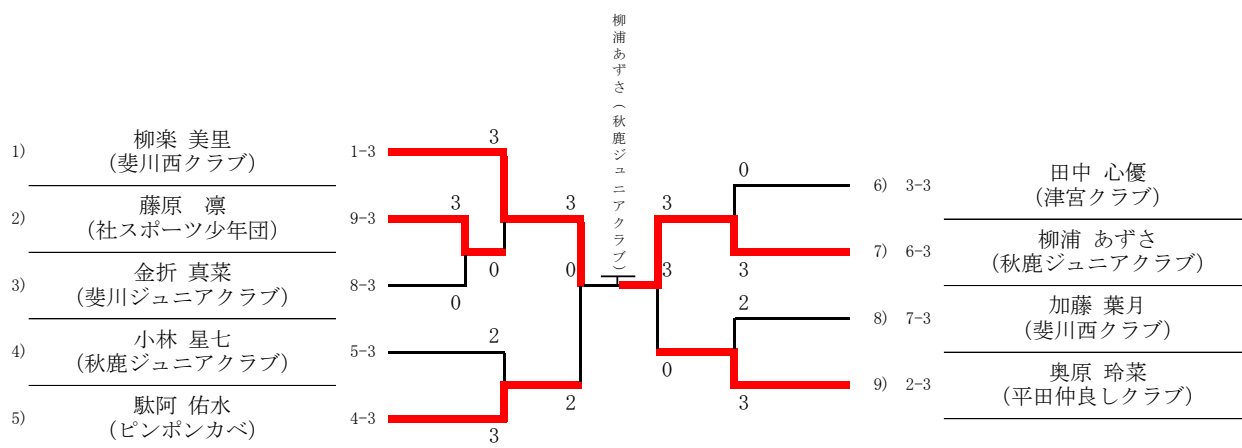

**1位** 柳浦 あずさ (秋鹿ジュニアクラブ: 島根)

**2位** 柳楽 美里 (斐川西クラブ: 島根)

**3位** 奥原 玲菜 (平田仲良シクラブ: 島根)

**3位** 駄阿 佑水 (ピンポンカベ: 島根)

## 男子バンビ予選リーグ

(各リーグの上位2名は決勝トーナメントへ進出。その他は下位トーナメントへ。)

予選リーグ1		A	B	C	勝-負	試合 得点	順位
A	渡邊 翔三郎 (社スポーツ少年団) (鳥取)		3 - 1	3 - 0	2-0	4	1
B	堂野 陽大 (ヨシダTTS) (広島)	1 - 3		3 - 0	1-1	3	2
C	武田 健太郎 (秋鹿ジュニアクラブ) (鳥根)	0 - 3	0 - 3		0-2	2	3

試合順：B-C、A-C、A-B

予選リーグ2		A	B	C	勝-負	試合 得点	順位
A	立川 凜 (ピンポンカベ) (広島)		3 - 0	3 - 0	2-0	4	1
B	前場 雅彰 (MTC鳥取) (鳥取)	0 - 3		3 - 0	1-1	3	2
C	錦織 絆玖 (斐川西クラブ) (鳥根)	0 - 3	0 - 3		0-2	2	3

試合順：B-C、A-C、A-B

予選リーグ3		A	B	C	勝-負	試合 得点	順位
A	高市 珀玖 (大田クラブ) (鳥根)		3 - 0	3 - 0	2-0	4	1
B	波多間 勇利 (東広島スカイジュニア) (広島)	0 - 3		0 - 3	0-2	2	3
C	小原 唯音 (team-FKT) (鳥取)	0 - 3	3 - 0		1-1	3	2

試合順：B-C、A-C、A-B

予選リーグ4		A	B	C	勝-負	試合 得点	順位
A	波多間 怜偉 (東広島スカイジュニア) (広島)		3 - 0	3 - 0	2-0	4	1
B	津村 春杜 (社スポーツ少年団) (鳥取)	0 - 3		3 - 2	1-1	3	2
C	土江 侑 (斐川ジュニアクラブ) (鳥根)	0 - 3	2 - 3		0-2	2	3

試合順：B-C、A-C、A-B

予選リーグ5		A	B	C	勝-負	試合 得点	順位
A	奥原 湊斗 (秋鹿ジュニアクラブ) (鳥根)		1 - 3	3 - 0	1-1	3	2
B	永田 俊太郎 (ピンポンカベ) (広島)	3 - 1		3 - 0	2-0	4	1
C	石川 慈恩 (斐川西クラブ) (鳥根)	0 - 3	0 - 3		0-2	2	3

試合順：B-C、A-C、A-B

予選リーグ6		A	B	C	D	勝-負	試合 得点	順位
A	細井 風人 (社スポーツ少年団) (鳥取)		2 - 3	3 - 1	3 - 0	2-1	5	2
B	榎野 勇太 (平田仲良シクラブ) (鳥根)	3 - 2		3 - 2	3 - 0	3-0	6	1
C	持田 朋希 (斐川ジュニアクラブ) (鳥根)	1 - 3	2 - 3		3 - 0	1-2	4	3
D	小林 脩真 (秋鹿ジュニアクラブ) (鳥根)	0 - 3	0 - 3	0 - 3		0-3	3	4

試合順：A-D、B-C、A-C、B-D、A-B、C-D

### 男子バンビ決勝トーナメント

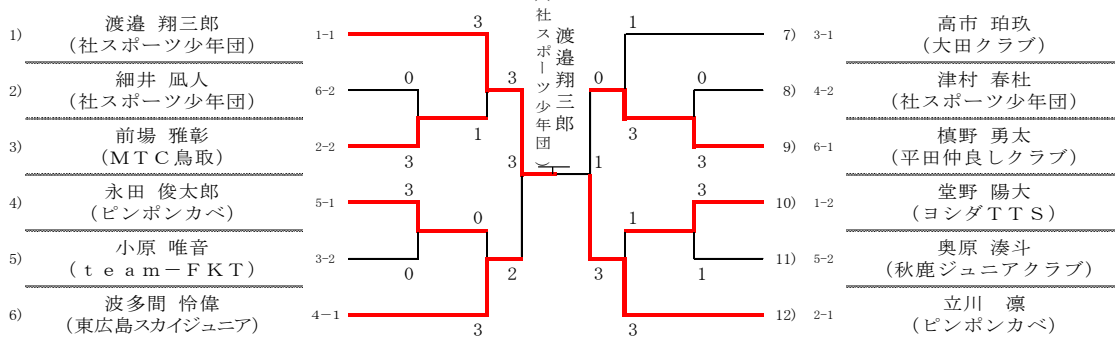

優勝 渡邊 翔三郎 (社スポーツ少年団：鳥取)

2位 立川 凜 (ピンポンカベ：広島)

3位 波多間 怜偉 (東広島スカイジュニア：広島)

3位 榎野 勇太 (平田仲良シクラブ：鳥根)

### 男子バンビ3位以下トーナメント

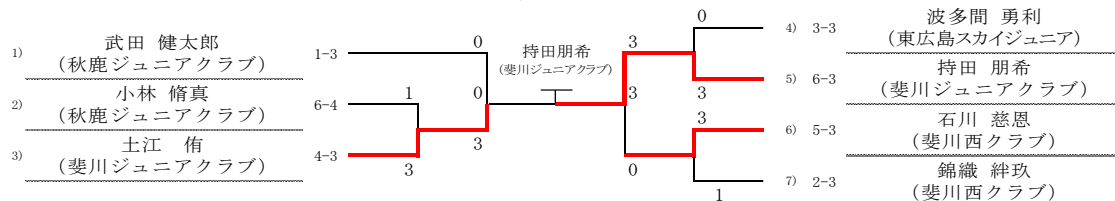

1位 持田 朋希 (斐川ジュニアクラブ：鳥根)

2位 土江 侑 (斐川ジュニアクラブ：鳥根)

3位 石川 慈恩 (斐川西クラブ：鳥根)

3位 武田 健太郎 (秋鹿ジュニアクラブ：鳥根)

# 女子バンビ予選リーグ

(各リーグの上位2名は決勝トーナメントへ進出。その他は下位トーナメント)

予選リーグ1		A	B	C	D	勝-負	試合 得点	順位
A	小川 音羽 (さんびるクラブ)(島根)	/	3-1	3-0	3-0	3-0	6	1
B	前川 栞南 (ピンポンカベ)(広島)	1-3	/	3-0	3-0	2-1	5	2
C	市場 小春 (斐川ジュニアクラブ)(島根)	0-3	0-3	/	3-1	1-2	4	3
D	齋藤 桜生 (秋鹿ジュニアクラブ)(島根)	0-3	0-3	1-3	/	0-3	3	4

試合順：A-D、B-C、A-C、B-D、A-B、C-D

予選リーグ2		A	B	C	D	勝-負	試合 得点	順位
A	高草木 晴香 (さんびるクラブ)(島根)	/	1-3	3-0	1-3	1-2	4	3
B	青木 麻陽 (ヨシダTTS)(広島)	3-1	/	3-0	3-0	3-0	6	1
C	藤原 希音 (錬成クラブ)(島根)	0-3	0-3	/	2-3	0-3	3	4
D	与倉 ななほ (C.C.S)(島根)	1-3	0-3	3-2	/	1-2	4	2

試合順：A-D、B-C、A-C、B-D、A-B、C-D

予選リーグ3		A	B	C		勝-負	試合 得点	順位
A	山田 萌心 (久城クラブ)(島根)	/	0-3	3-0		1-1	3	2
B	上田 楽々 (東広島スカイジュニア)(広島)	3-0	/	3-0		2-0	4	1
C	浦川 結莉 (社スポーツ少年団)(鳥取)	0-3	0-3	/		0-2	2	3
					/			

試合順：B-C、A-C、A-B

予選リーグ4		A	B	C		勝-負	試合 得点	順位
A	清水 咲良 (社スポーツ少年団)(鳥取)	/	3-1	3-0		2-0	4	1
B	礪貝 夏帆 (TFとみやま)(岡山)	1-3	/	3-0		1-1	3	2
C	田中心愛 (津宮クラブ)(島根)	0-3	0-3	/		0-2	2	3
					/			

試合順：B-C、A-C、A-B

予選リーグ5		A	B	C		勝-負	試合 得点	順位
A	小谷 和楓 (久松スマッシュファイターズ)(鳥取)	/	3-0	3-0		2-0	4	1
B	永田 花歩 (C.C.S)(島根)	0-3	/	3-1		1-1	3	2
C	小川 美羽 (さんびるクラブ)(島根)	0-3	1-3	/		0-2	2	3
					/			

試合順：B-C、A-C、A-B

## 女子バンビ決勝トーナメント

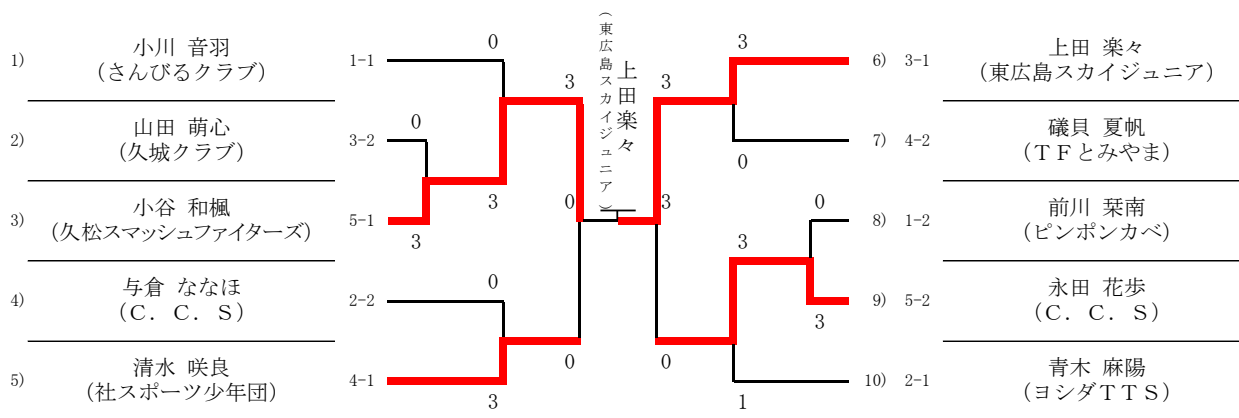

優勝 上田 楽々 (東広島スカイジュニア：広島)

2位 小谷 和楓 (久松スマッシュファイターズ：鳥取)

3位 永田 花歩 (C. C. S：島根)

3位 清水 咲良 (社スポーツ少年団：鳥取)

## 女子バンビ3位以下トーナメント

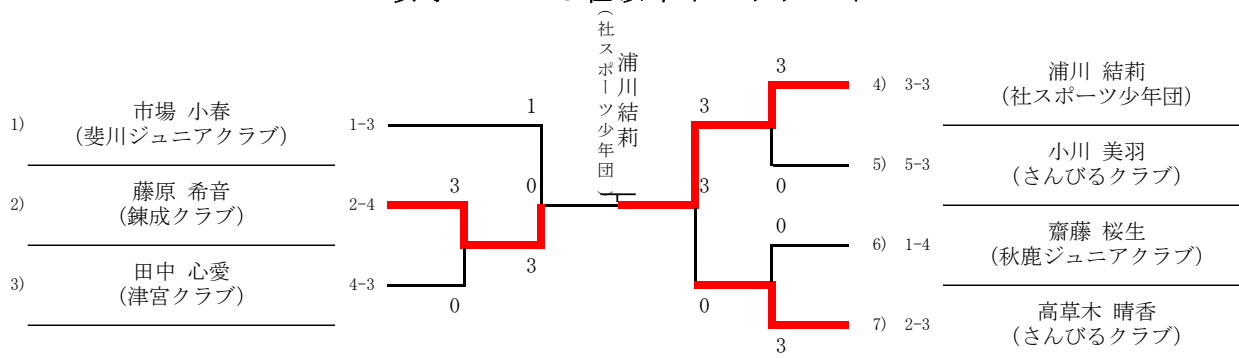

1位 浦川 結莉 (社スポーツ少年団：鳥取)

2位 藤原 希音 (錬成クラブ：島根)

3位 高草木 晴香 (さんびるクラブ：島根)

3位 市場 小春 (斐川ジュニアクラブ：島根)



## 栄光の記録

	年度	男子団体	女子団体	男子ホープス	女子ホープス	男子カブ	女子カブ	男子バンビ	女子バンビ
第1回	平成22年	フェニックス卓球クラブA (福井県)	えひめTTC (愛媛県)	遠藤 竜馬 (フェニックス卓球クラブ:福井)	木村 光歩 (瀬戸内卓球スポ少:岡山)	浅津 碧利 (稗原クラブ:島根)	塩見 真希 (えひめTTC:愛媛)	/	/
第2回	平成23年	D.ドゥリームA (岡山県)	瀬戸内卓球スポ少 (岡山県)	福本卓朗 (MTC鳥取:鳥取)	木村 光歩 (瀬戸内卓球スポ少:岡山)	津村優斗 (明治Jr:鳥取)	三浦千緋呂 (徳山卓研スポ少:山口)		
第3回	平成24年	東広島スカイジュニア (広島県)	徳山卓研スポーツ少年団A (山口県)	浅津 碧利 (稗原クラブ:島根)	三浦千緋呂 (徳山卓研スポーツ少年団:山口)	梶田 諒 (原田卓球:鳥取)	末貞陽和 (さくら組ジュニア:山口)		
第4回	平成25年	さくら組ジュニア (山口県)	社スポーツ少年団A (鳥取県)	井上 友希 (広島:ヨシダTTS)	石田 瑳歩 (鳥取:社スポ少)	中川 泰雅 (岡山:新見スポ少)	東川陽菜 (広島:南蔵王スポーツ)		
第5回	平成26年	みっち〜ず (岡山県)	尾道向東小 (広島県)	山本 歩 (鳥取:社スポ少)	末貞陽和 (山口:さくら組ジュニア)	斉藤 秀太 (岡山:みっち〜ず)	岡田 実弓 (岡山:ユース・リゲイン)		
第6回	平成27年	明治Jr. 卓球クラブ (鳥取県)	尾道向東小 (広島県)	原田哲太 (東広島スカイジュニア:広島)	東川 陽菜 (尾道向東小:広島)	古閑 慎也 (東広島スカイジュニア:広島)	東川 羽菜 (尾道向東小:広島)	小林 大空 (CAMELS Jr:鳥取)	上田 楽々 (東広島スカイジュニア:広島)
第6回	平成27年	明治Jr. 卓球クラブ (鳥取県)	尾道向東小 (広島県)	原田哲太 (東広島スカイジュニア:広島)	東川 陽菜 (尾道向東小:広島)	古閑 慎也 (東広島スカイジュニア:広島)	東川 羽菜 (尾道向東小:広島)	小林 大空 (CAMELS Jr:鳥取)	上田 楽々 (東広島スカイジュニア:広島)
第7回	平成28年	斐川ジュニアクラブ (島根県)	AKM! (鳥取県)	分島 圭麒 (ゼロ・クラブ:岡山)	東川 陽菜 (尾道向東小:広島)	岡本 智心 (TEAM ZERO1 Jr:山口)	内田 花陽 (ウチダスポーツ:山口)	渡邊 翔三郎 (社スポーツ少年団:鳥取)	上田 楽々 (東広島スカイジュニア:広島)